

50" ULTRA HD TV
ATLANTIS 5.0 UHD

BEDIENUNGSANLEITUNG

GR0DD-AS50

INHALT

WICHTIGE ANWEISUNGEN	1
SICHERHEITSAUWEISUNGEN	1
VERWENDUNG UND UMGANG MIT BATTERIEN	2
MERKMALE	2
STANDFUß MONTAGEANLEITUNG	3
ALLGEMEINE TEILE	4
HAUPTGERÄT	4
FERNBEDIENUNG	6
VORBEREITUNG DER FERNBEDIENUNG	8
EINSETZEN DER BATTERIEN	8
LEBENSDAUER DER BATTERIEN	8
BETÄTIGUNG DER FERNBEDIENUNG	8
GRUNDLEGENDE VERBINDUNGEN	9
ANSCHLIESSEN AN DEN NETZSTROM	9
ANSCHLIESSEN EINER AUSSENANTENNE AM GERÄT	9
HD-INPUT-VERBINDUNG	10
PC/VGA-VERBINDUNG	10
COMPOSITE-AV-VERBINDUNG	11
YPBPR-VERBINDUNG	11
USB-VERBINDUNG	12
EINE CI-KARTE EINFÜHREN	12
KOAXIALVERBINDUNG	12
KOPFHÖRER AN DAS GERÄT ANSCHLIESSEN	13
GRUNDLEGENDE BEDIENUNG	14
FOTOS	16
MUSIK	17
FILM	17
TEXT	18
HAUPTMENÜ	18
ERSTMALIGE INSTALLATION	18
DTV MODUS	19
1. Picture (Bild)	19
2. Audio	20
3. Channel (Kanal)	21
4. Setup (Einrichtung)	22
5. Time (Zeit)	24
6. Lock (Sperrern)	24
ATV UND ANDERE MODI	25
SATELLITEN MODUS	25
1. Auto Scan (Auto-Suche)	25
2. Dish Setup (Satellitenschüsseleinrichtung)	25
PC / VGA MODUS	27
PFLEGE	28
WANDMONTAGE	28
TECHNISCHE DATEN	29
ALLGEMEINE FEHLERSUCHE	31

WICHTIGE ANWEISUNGEN

SICHERHEITSANWEISUNGEN



WARNUNG! ZUR REDUZIERUNG DES RISIKOS VON FEUER, ELEKTRISCHEN SCHLÄGEN ODER SCHWEREN VERLETZUNGEN:

- Dieses Produkt darf keinen Tropfen oder Spritzern ausgesetzt werden, und es dürfen keine mit Flüssigkeit gefüllten Behälter wie etwa Vasen auf das Gerät gestellt werden.
- Stellen Sie das Produkt nicht in der Nähe von Wärmequellen wie Heizungen, Heizregistern, Öfen oder anderen Geräten (einschließlich Verstärkern) auf, die Wärme erzeugen.
- Reinigen Sie das Produkt gemäß den Empfehlungen des Herstellers (zu Einzelheiten siehe „Wartung“). Ziehen Sie vor der Reinigung das Netzkabel aus der Steckdose.
- Ziehen Sie das Netzkabel aus der Steckdose, wenn das Gerät längere Zeit nicht benutzt wird.
- Verhindern Sie, dass Objekte auf das Produkt fallen oder Flüssigkeiten darauf verschüttet werden.
- Betreiben Sie das Produkt nur mit dem mitgelieferten Netzkabel. Verlegen Sie Netzkabel so, dass es unwahrscheinlich ist, dass auf sie getreten oder sie von darauf oder daneben gestellten Gegenständen eingeklemmt werden. Achten Sie dabei besonders auf Stecker, Steckdosenleisten und die Stelle, an der die Kabel mit dem Produkt verbunden sind.
- Wenn der NETZSTECKER oder eine Kopplungsvorrichtung als Trennvorrichtung genutzt wird, muss die Trennvorrichtung leicht zugänglich bleiben.
- Verzichten Sie in den folgenden Fällen auf den Betrieb des Produkts.
 - Wenn das Netzkabel oder der Netzstecker beschädigt ist.
 - Wenn Flüssigkeit oder Gegenstände in das Objekt gelangt sind.
 - Wenn das Produkt Regen oder Wasser ausgesetzt war.
 - Wenn das Produkt nicht betriebsfähig ist, obwohl es der Bedienungsanleitung gemäß bedient wird.
 - Wenn das Produkt fallengelassen oder in irgendeiner Weise beschädigt wurde.
- Versuchen Sie nicht, das Produkt selbst instanzzusetzen; bringen Sie es zur Wartung oder Reparatur einem Reparaturbetrieb für Elektrogeräte Ihrer Wahl.
- Überlasten Sie Steckdosen, Verlängerungskabel oder Steckdosenleisten nicht.



ACHTUNG! ZUR REDUZIERUNG DES RISIKOS VON VERLETZUNGEN ODER GERÄTE- BZW. SACHSCHÄDEN:

- Dieses Produkt ist ausschließlich für den nicht-gewerblichen, nicht-industriellen persönlichen Gebrauch als Fernsehgerät vorgesehen. Verwenden Sie das Produkt zu keinem anderen Zweck.
- Setzen Sie das Produkt keinen starken Stößen, extremen Temperaturen oder langanhaltender Sonneneinstrahlung aus.
- Halten Sie das Produkt von magnetischen Objekten, Motoren und Transformatoren fern.
- Verwenden Sie das Produkt bei ungünstigem Wetter nicht im Freien.
- Verwenden Sie das Fernsehgerät nicht, während Sie ein Fahrzeug führen; dies ist gefährlich und in einigen Ländern verboten.



LÄNGERFRISTIGE WIEDERGABE BEI VOLLER LAUTSTÄRKE KANN DAS GEHÖR SCHÄDIGEN.

VERWENDUNG UND UMGANG MIT BATTERIEN

- Halten Sie Batterien von Kindern und Haustieren fern. Nur Erwachsene sollten Batterien handhaben.
- Werfen Sie Batterien niemals ins Feuer und setzen Sie sie nicht Feuer oder anderen Wärmequellen aus.
- Befolgen Sie die Sicherheits- und Nutzung Anweisungen zu Batterien.

MERKMALE

126 cm / 50-Zoll (49,5") ULTRA-HD-DISPLAY

Dieses Gerät verfügt über ein eingebautes 126 cm / 50-Zoll (49,5") Ultra-HD-Displayfenster für klare Sicht und mit geringer Strahlung.

- AUTOMATISCHE SENDERSUCHE
- DIGITALFERNSEHEMPFANG (DVB-T, DVB-T2, DVB-S2 & DVB-C)
- UNTERSTÜTZT H.265 / H.264 (HIGH-DEFINITION) VIDEO
- EPG (Elektronische Programmzeitschrift)
- VIDEOTEXT (EUROPA)
- USB-MULTIMEDIA-WIEDERGABE
- MEHRSPRACHIGE BILDSCHIRMANZEIGE
- FERNBEDIENUNG MIT ALLEN FUNKTIONEN
- EINGÄNGE: HD-INPUT, YPbPr, AV, CI, VGA, PC AUDIO
- CI PLUS (CI+) KOMPATIBEL
- KOAXIALAUSGANG
- KOPFHÖRERAUSGANG
- ABNEHMBARE STÄNDERHALTERUNG
- TV-ANTENNENBUCHSE (DVB-T/DVB-T2/DVB-C)
- SATELLITEN-TV-ANTENNENBUCHSE (DVB-S2)
- EINGEBAUTE LAUTSPRECHER

STANDFUß MONTAGEANLEITUNG

Um Ihr Fernsehgerät aufstellen zu können, müssen Sie vor Inbetriebnahme den Standfuß an das TV Gehäuse montieren.

Schritt 1

Legen Sie das TV Gehäuse auf ein weiches Tuch oder Kissen, um dieses nicht zu beschädigen.

Schritt 2

Befestigen Sie das Fernsehgerät wie in der Abbildung gezeigt.

Schritt 3

Befestigen Sie den Standfuß mit Hilfe der mitgelieferten Schrauben am Gehäuse.

HINWEISE:

- 1) Ziehen Sie den Netzstecker beim Installieren oder Entfernen des Standfußes.
- 2) Holen Sie sich ggf. Hilfe bei der Montage oder Demontage des Standfußes.

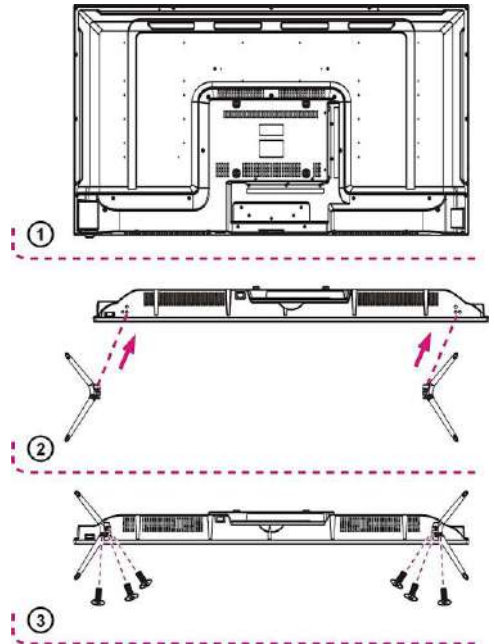

ALLGEMEINE TEILE

HAUPTGERÄT

Ansicht von vorne



Ansicht von Seite

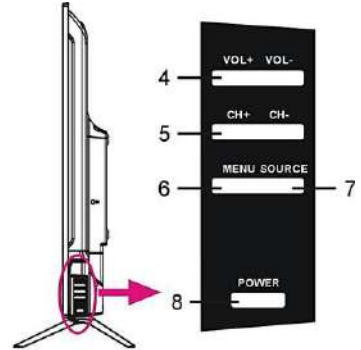

1. TFT-Bildschirm
2. Fernbedienungssensor / Betriebsanzeige:
Im Bereitschaftsmodus leuchtet die Anzeige rot; wird das Gerät eingeschaltet, leuchtet die Anzeige blau.
3. Ständerhalterung
4. VOL +/-:
Zum Erhöhen/Verringern der Lautstärke oder zur Bewegung nach links/rechts.
5. CH +/-:
Zur Auswahl des nächsten/vorherigen Senders oder zur Bewegung nach unten/oben.
6. MENU-Taste:
Zum Aufrufen der Menüeinstellungsseite.
7. SOURCE-Taste:
Zur Auswahl der Eingangsquelle.
8. POWER-Taste:
Zum Ein- und Ausschalten des Fernsehers.

Ansicht von hinten

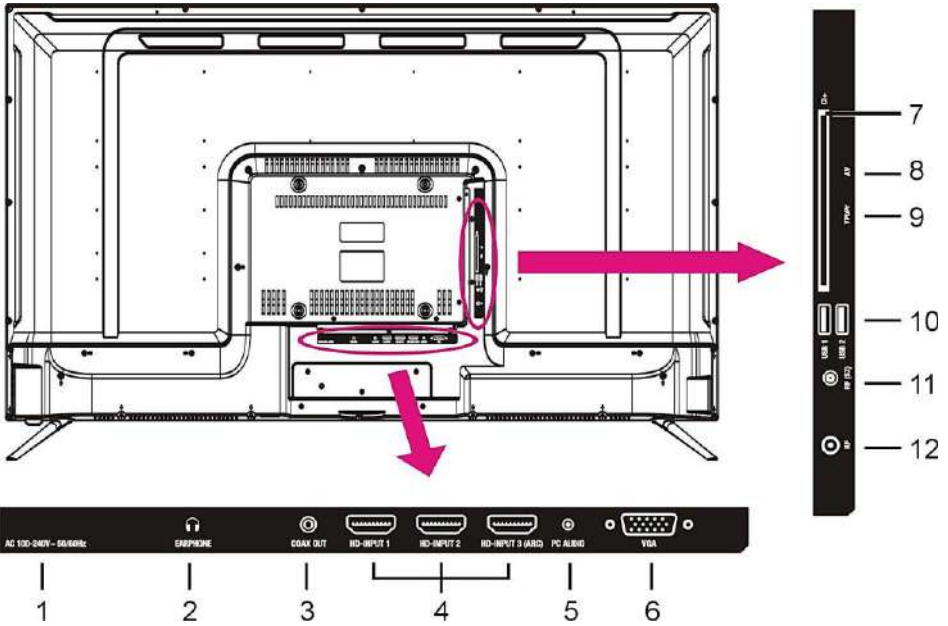







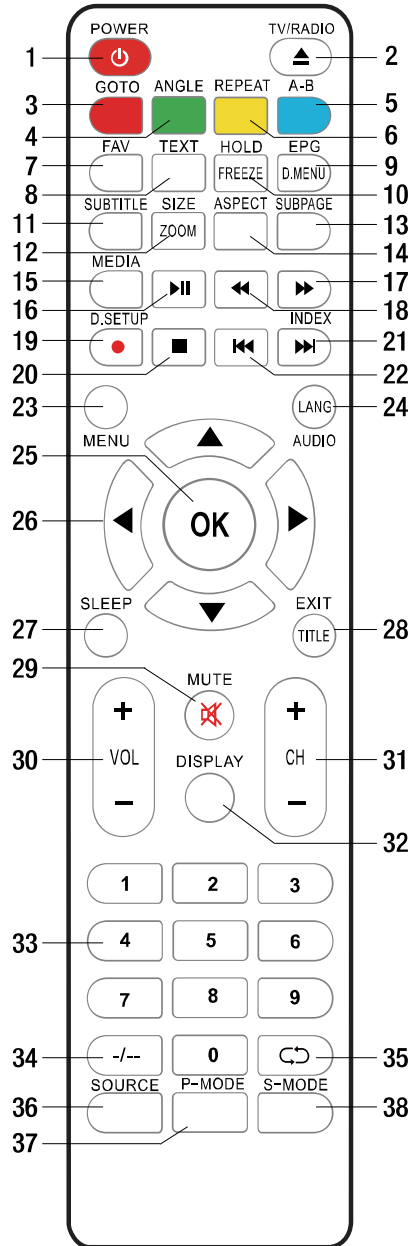

















- | | |
|-----------------------------------------------------------------|-------------------------------------------------------------------------------|
| 1. Stromversorgungs-Eingang | 7. CI-Eingang (CI+ kompatibel) |
| 2. Kopfhöreranschluss | 8. Mini AV-Eingang |
| 3. Koaxialausgang | 9. Mini YPbPr-Eingang |
| 4. HD-Eingänge | 10. USB 1/2-Eingang |
| HINWEIS:
HD-INPUT 3 kann „ARC“-Funktion unterstützen. | 11. HF-Eingang - Zum Anschließen der externen Satelliten-TV-Antenne (DVB-S2) |
| 5. PC-Audioeingang | 12. HF-Eingang - Zum Anschließen der externen TV-Antenne (DVB-T/DVB-T2/DVB-C) |
| 6. VGA-Eingang | |

FERNBEDIENUNG

1		Versetzt das Gerät in den Standby-Modus; ein erneutes Drücken schaltet es ein
2		TV/RADIO (DTV): Umschalten zwischen TV und Radio. ▲ (DVD): Laden / Auswerfen einer verfügbaren Disc.
3		ROTE TASTE (TV) GOTO (DVD): Wiedergabe ab einem bestimmten Punkt.
4		GRÜNE TASTE (TV) WINKEL (DVD): Ändert den Spielwinkel, wenn verfügbar.
5		BLAUE TASTE (TV) A-B (DVD): Wiederholt Wiedergabe zwischen A und B.
6		GELBE TASTE (TV) WIEDERHOLUNG (DVD): Ändert Wiederholungsmodus.
7		Anzeige der Favoritenliste.
8		zum Aufrufen von Videotext.
9		EPG (DTV): Zum Aufrufen der elektronischen Programmzeitschrift. D.MENU (DVD): Anzeige Hauptmenü Disc.
10		HOLD: zum Anhalten des Videotext. FREEZE: zum Anhalten des Bildes.
11		Untertitel aktivieren/deaktivieren.
12		SIZE (TV): Ändern der Videotextgröße. ZOOM (DVD): Bild vergrößern/verkleinern.
13		zum Aufrufen einer untergeordneten Videotextseite.
14		Drücken Sie die Taste wiederholt, um gewünschte Bildgröße zu wählen.
15		zum direkten Aufrufen des Media-Modus (USB).
16		Start/Pause Wiedergabe.



17		schneller Vorlauf	29		Stellt den Ton stumm.
18		schneller Rücklauf	30		Zur Erhöhen/Senken der Lautstärke.
19		<p> (DTV): Keine Funktion bei diesem Modell.</p> <p>D.SETUP (DVD): Aufrufen des Setup-Menüs.</p>	31		Zur Wiedergabe des nächsten/vorhergehenden Senders.
20		zum Anhalten der Wiedergabe.	32		Zum Aufrufen von Informationen zur aktuellen Sendung.
21		<p> : nächste Kapitel wiedergeben.</p> <p>INDEX (DTV): Zum Aufrufen der Indexseite.</p>	33		ZAHLENTASTEN (0-9): Zum Eingeben von Zahleninformationen wie Sendernummer usw.
22		vorherige Kapitel wiedergeben.	34		um die Ziffer zu wechseln.
23		Zum Aufrufen des Hauptmenüs. Ein erneutes Drücken bewirkt eine Rückkehr zur vorhergehenden Menüseite.	35		Zur Rückkehr zum vorhergehenden Sender oder zur vorhergehenden Eingangsquelle.
24		<p>AUDIO (TV): zum Auswählen einer anderen Tonspur.</p> <p>LANG (DVD): Wählen Sie die verfügbare Tonspur-Sprache.</p>	36		Zum Wechseln der Eingangsquelle.
25		Auswahl bestätigen.	37		Zum Auswählen des gewünschten Bildmodus.
26		▲▼◀▶: Navigationstasten	38		Zum Auswählen des gewünschten Tonmodus.
27		Zum Einstellen der Abschaltzeit (Sleeptimer).			
28		<p>EXIT (TV): Zum Verlassen der Menüseite.</p> <p>TITLE (DVD): Titelmü einer DVD anzeigen.</p>			

WICHTIG!

Hier beschriebenen Funktionen, die mit "DVD" markiert sind, sind nur für TV-Modelle mit integriertem DVD-Player!

VORBEREITUNG DER FERNBEDIENUNG

EINSETZEN DER BATTERIEN

Setzen Sie die Batterien wie in den folgenden Abbildungen dargestellt ein. Achten Sie darauf, dass die Pole + und - wie im Batteriefach angegeben ausgerichtet sind (Abb.1).

LEBENSDAUER DER BATTERIEN

- Die Batterien halten normalerweise ein Jahr; die genaue Lebensdauer hängt jedoch davon ab, wie häufig die Fernbedienung benutzt wird.
- Sollte die Fernbedienung auch bei Betätigung in der Nähe des Geräts nicht funktionieren, ersetzen Sie die Batterien.
- Verwenden sie zwei AAA-Trockenbatterien.

Hinweise:

- Lassen Sie die Fernbedienung nicht fallen, treten Sie nicht darauf und setzen Sie sie auch keinen anderen Schlägen und Stößen aus. Dies könnte die Teile beschädigen oder eine Funktionsstörung verursachen.
- Wenn die Fernbedienung über längere Zeit nicht benutzt wird, entfernen Sie die Batterien.

BETÄTIGUNG DER FERNBEDIENUNG

Richten Sie die Fernbedienung aus einer Entfernung von höchstens 6 m vom Fernbedienungssensor entfernt in einem Winkel innerhalb von 60° auf die Vorderseite des Geräts (Abb.2).

HINWEISE:

- Die Betriebsentfernung kann je nach Helligkeit des Zimmers unterschiedlich sein.
- Richten Sie kein helles Licht auf den Fernbedienungssensor.
- Stellen Sie keine Gegenstände zwischen die Fernbedienung und den Fernbedienungssensor.
- Verwenden Sie die Fernbedienung nicht gleichzeitig mit der Fernbedienung eines anderen Geräts.

Abb.1



Abb.2

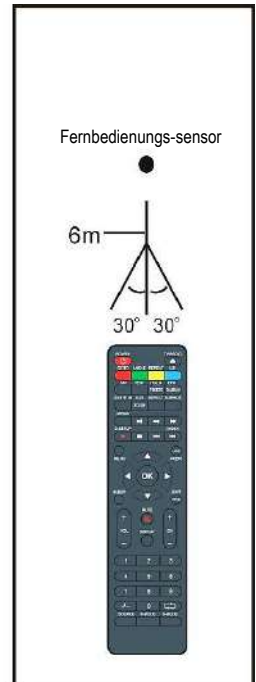

GRUNDLEGENDE VERBINDUNGEN

- Achten Sie darauf, dass alle Kabel vom Hauptgerät getrennt sind, bevor Sie über eine Verbindung zur Netzstromquelle herstellen.
- Lesen Sie vor dem Anschließen anderer Geräte die Anleitung durch.

ANSCHLIESSEN AN DEN NETZSTROM

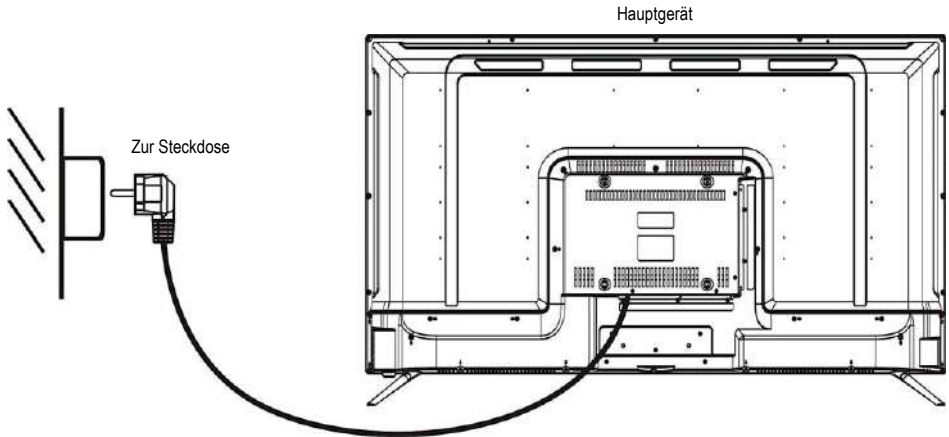

ANSCHLIESSEN EINER AUSSENANTENNE AM GERÄT

Für ein optimales Bild sollten Sie eine Außenantenne an der Antennenbuchse anschließen.

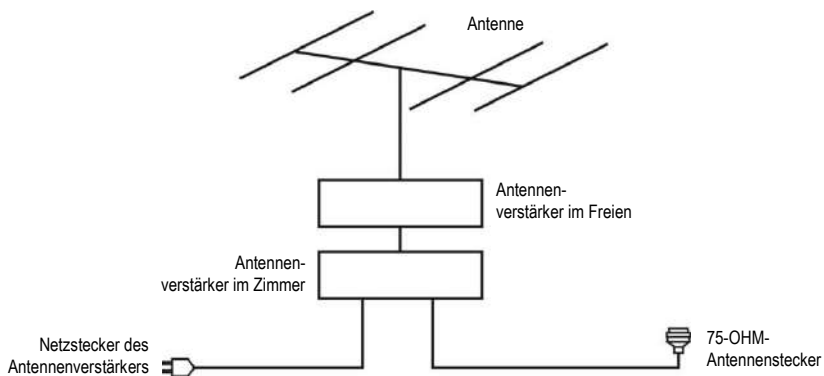

HD-INPUT-VERBINDUNG

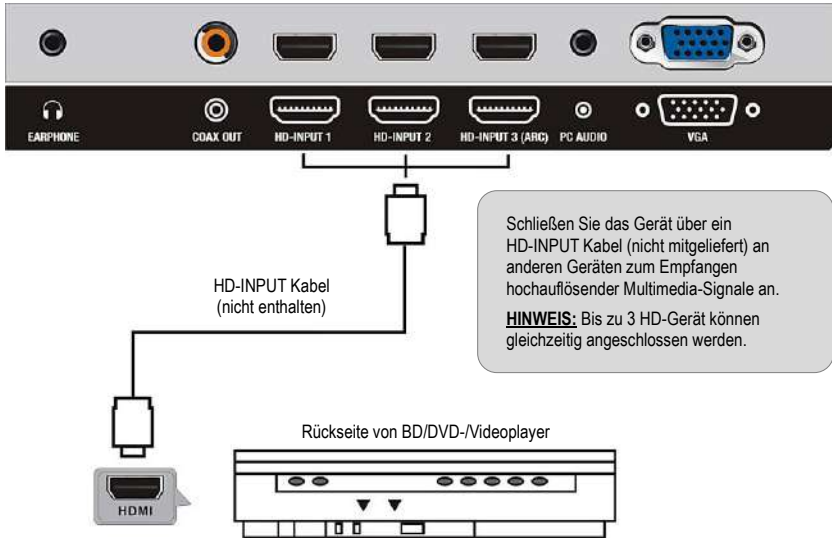

Schließen Sie das Gerät über ein HD-INPUT Kabel (nicht mitgeliefert) an anderen Geräten zum Empfangen hochauflösender Multimedia-Signale an.

HINWEIS: Bis zu 3 HD-Gerät können gleichzeitig angeschlossen werden.

PC/VGA-VERBINDUNG

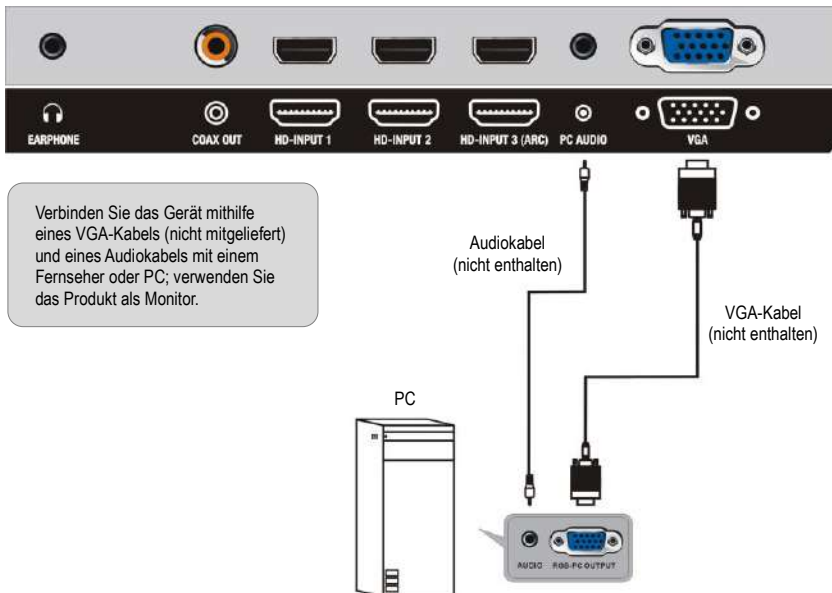

Verbinden Sie das Gerät mithilfe eines VGA-Kabels (nicht mitgeliefert) und eines Audiokabels mit einem Fernseher oder PC; verwenden Sie das Produkt als Monitor.

COMPOSITE-AV-VERBINDUNG

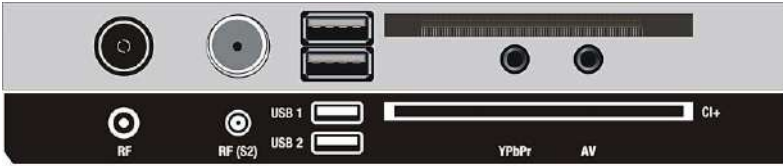

Verwenden Sie zur Herstellung der grundlegenden Verbindungen das Audio-L/R- (weiß/rot) und das CVBS-Kabel (gelb), um das Gerät mit anderen Geräten zu verbinden.

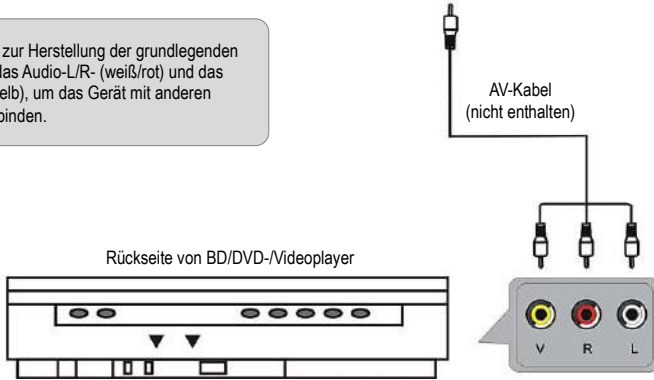

YPBPR-VERBINDUNG

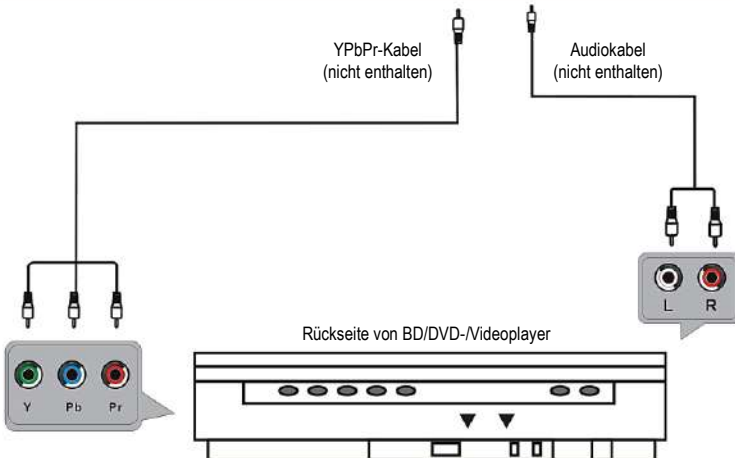

USB-VERBINDUNG



USB
USB-Speichergerät
(nicht enthalten)

Stecken Sie ein USB-Speichergerät (nicht enthalten) zur Wiedergabe von Film- / Musik- / Foto- / Multimedia-Dateien ein.

EINE CI-KARTE EINFÜHREN

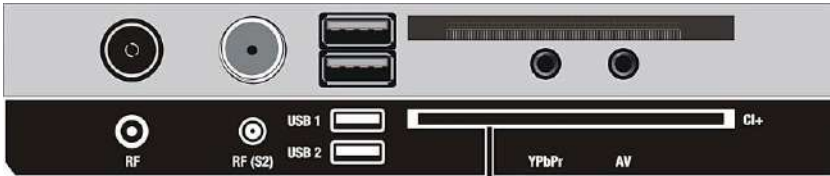

SMARCAM
CI-Karte
(nicht enthalten)

Legen Sie Ihre CI-Karte (Conditional Access Module), um spezielle digitale Kanäle in Ihrem Gebiet zu beobachten.

KOAXIALVERBINDUNG

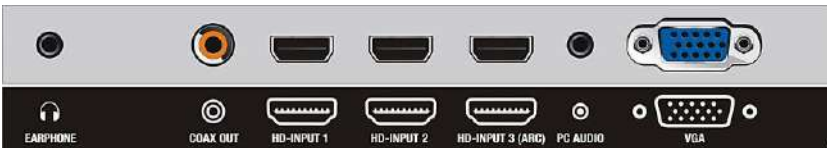

Verbinden Sie das Gerät über ein Koaxialkabel (nicht mitgeliefert) mit dem Verstärker oder anderen Audiodekodierern zur Ausgabe koaxialer Audiosignale.

KOPFHÖRER AN DAS GERÄT ANSCHLIESSEN

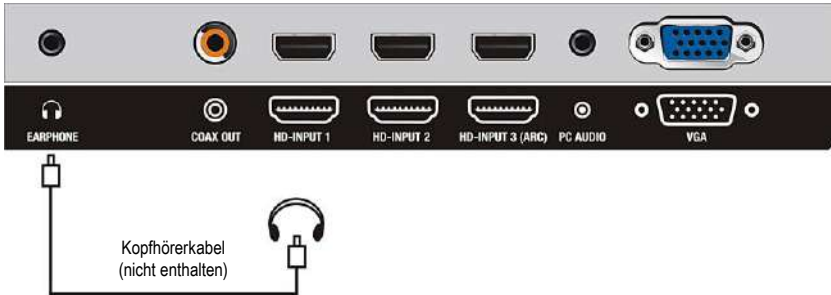

Achten Sie darauf, dass alle Geräte und Netzkabel korrekt angeschlossen sind und das Gerät auf den richtigen Modus eingestellt ist, bevor Sie jegliche Bedienschritte ausführen.

GRUNDLEGENDE BEDIENUNG

- Drücken Sie die POWER-Taste an des Gerät oder auf der Fernbedienung, um das Gerät einzuschalten (die Betriebsanzeige leuchtet blau); drücken Sie sie erneut, um das Gerät auszuschalten (Standby-Modus) (die Betriebsanzeige leuchtet rot).
- Drücken Sie die SOURCE-Taste an des Gerät oder auf der Fernbedienung, um das Gerät in den DTV- oder TV-Modus zu setzen.

AUSWAHL DER GEWÜNSCHTEN SENDUNG

- Drücken Sie die Taste CH+, um den nächsten Sender wiederzugeben.
- Drücken Sie die Taste CH-, um den vorhergehenden Sender wiederzugeben.
- Drücken Sie direkt die Zahlentasten auf der Fernbedienung, um die gewünschte Sendung auszuwählen.

HINWEIS: Drücken Sie zum Wechseln der Stelle wiederholt die Taste +/-.

LAUTSTÄRKEREGELUNG

- Drücken Sie VOL+ oder VOL-, um die Lautstärke zu regeln.
- Verfügbarer Bereich: 0-100.

STUMMSCHALTUNG

Drücken Sie die MUTE-Taste, um den Ton stumm zu schalten; ein erneutes Drücken schaltet den Ton wieder ein.

EINSTELLUNG DER EINGANGSQUELLE

- Drücken Sie zum Aufrufen der Eingangsquellenliste die SOURCE-Taste am Gerät oder an der Fernbedienung.
- Drücken Sie AUFWÄRTS- oder ABWÄRTS-Navigationstaste, um die gewünschte Eingangsquelle auszuwählen, und dann zur Bestätigung der Auswahl die OK-Taste.
- Verfügbare Optionen: Satellit, DTV, ATV, AV, YPbPr, VGA, HD-INPUT 1, HD-INPUT 2, HD-INPUT 3, USB.

MULTI-AUDIO-EINSTELLUNG

Drücken Sie die AUDIO-Taste an der Fernbedienung und wählen Sie über die Navigationstasten die gewünschte Audiosprache.

HINWEIS: Stellen Sie zur Aktivierung dieser Funktion sicher, dass der angezeigte Sender Mehrfachaudiosprachen unterstützt.

INFORMATIONSANZEIGE

Drücken Sie zur Anzeige der aktuellen Programminformationen wiederholt die DISPLAY-Taste an der Fernbedienung.

FERNSEHZEITSCHRIFT (NUR IM DTV-MODUS)

Drücken Sie zum Aufrufen der nachstehenden Menüseite die EPG-Taste an der Fernbedienung.

PROGRAMME GUIDE

No Event
20 Jun 2013 10:00 - 20 Jun 2013 12:00
No information

Channel	11:00	11:30	12:00	12:30
1 The Hits	No Event	Hot Hits Non Stop	Hit Chart	
2 Antenna3 HD	Walker Texas Ranger		Total Impact	
3 Europe FM	No Event			
4 Sports	World Cup		National Basketball	
5 News	Global News			
6 FM 1	No Event			
7 FM 2	No Event			
8 Fm3	No Event			

Prev Next Remind Show Info Move Exit

- Drücken Sie zur Auswahl des gewünschten Programmes die Aufwärts- / Abwärtsnavigationstaste.
- Mit der Links- / Rechtsnavigationstaste wechseln Sie zwischen der linken und rechten Spalte.

Wenn ein Programm hervorgehoben ist (Zeiger zur rechten Spalte bewegt):

- Mit der grüne Taste zeigen Sie die Programmzeitschrift des vorherigen Tages an.
- Mit der gelben Taste zeigen Sie die Programmzeitschrift des nächsten Tages an.
- Drücken Sie zum Festlegen einer Erinnerung wiederholt die blauen Taste.

LIEBLINGSENDERLISTE

Drücken Sie beim Betrachten eines verfügbaren Kanals zum Aufrufen der Favorite List (Lieblingssender)-Menüseite die FAV-Taste an der Fernbedienung.

- Wählen Sie mit der Aufwärts- / Abwärtsnavigationstaste den gewünschten Sender.
- Drücken Sie zum Bestätigen der Auswahl die OK-Taste.

HINWEIS:

Bitte beachten Sie zum Hinzufügen eines Favoritenkanals die Operationen von „DTV Mode (DTV-Modus) > Channel (Kanal) > Programme Edit (Programm bearbeiten)“.



SCHNELLAUSWAHL

Drücken Sie beim Betrachten eines verfügbaren Kanals zum Aufrufen der Channel List (Senderliste)-Menüseite die OK-Taste an der Fernbedienung.

- Wählen Sie mit der Aufwärts- / Abwärtsnavigationstaste den gewünschten Sender.
- Drücken Sie zur Auswahl einer Kanalgruppe die Links- / Rechtsnavigationstaste.
- Drücken Sie zum Bestätigen der Auswahl die OK-Taste.



TELETEXT

Drücken Sie zur Anzeige der Teletext-Informationen die TEXT-Taste an der Fernbedienung; durch erneutes Drücken wird der Teletext wieder ausgeblendet.

TV/RADIO (NUR IM DTV-MODUS)

Drücken Sie zum Umschalten des Gerätes zwischen Fernseh- und Radiomodus die TV/RADIO-Taste an der Fernbedienung (Radio nicht überall in Deutschland empfangbar).

UNTERTITEL

Drücken Sie zur Auswahl des gewünschten Untertitels wiederholt die SUBTITLE-Taste an der Fernbedienung.

HINWEIS: Stellen Sie zur Aktivierung dieser Funktion sicher, dass der angezeigte Sender mehrere Untertitel unterstützt.

MEDIENWIEDERGABE

- Drücken Sie zum Umschalten des Gerätes in den USB-Modus die SOURCE-Taste am Fernseher oder an der Fernbedienung.
- Stecken Sie vor folgenden Vorgängen ein USB-Speichergerät ein.
- Drücken Sie zum Bewegen des Cursors die Aufwärts- / Abwärts- / Links- / Rechtsnavigationstaste.
- Mit der EXIT-Taste kehren Sie zum vorherigen Menü zurück.



FOTOS

- Wählen Sie mit der Aufwärts- / Abwärtsnavigationstaste "Photos (Fotos)" im Hauptmenü, drücken Sie zum Aufrufen OK.
- Wählen Sie mit Hilfe der Navigationstasten eine Datei und drücken Sie zum Hinzufügen zur Wiedergabeliste die OK-Taste.
 - Drücken Sie zum Start der Wiedergabe die ►||-Taste.
 - Drücken Sie zum Einblenden der Werkzeugleiste die DISPLAY-Taste. Wählen Sie mit den Navigationstasten die gewünschte Option, drücken Sie zum Bestätigen OK.



MUSIK

Wählen Sie mit der Aufwärts- / Abwärtsnavigationstaste "Music (Musik)" im Hauptmenü, drücken Sie zum Aufrufen OK.

- Wählen Sie mit Hilfe der Navigationstasten eine Datei und drücken Sie zum Hinzufügen zur Wiedergabeliste die OK-Taste.
- Drücken Sie zum Start der Wiedergabe die ►||-Taste.



- Wählen Sie mit den Navigationstasten die gewünschte Option, drücken Sie zum Bestätigen OK.
- Drücken Sie zum Zurückkehren die EXIT-Taste.

FILM

Wählen Sie mit der Aufwärts- / Abwärtsnavigationstaste "Movie (Film)" im Hauptmenü, drücken Sie zum Aufrufen OK.

- Wählen Sie mit Hilfe der Navigationstasten eine Datei und drücken Sie zum Hinzufügen zur Wiedergabeliste die OK-Taste.
- Drücken Sie zum Start der Wiedergabe die ►||-Taste.
- Drücken Sie zum Einblenden der Werkzeugleiste die DISPLAY-Taste. Wählen Sie mit den Navigationstasten die gewünschte Option, drücken Sie zum Bestätigen OK.



- Drücken Sie zum Zurückkehren die EXIT-Taste.

TEXT

Wählen Sie mit der Aufwärts- / Abwärtsnavigationstaste Text im Hauptmenü, drücken Sie zum Aufrufen OK.

- Wählen Sie mit Hilfe der Navigationstasten eine Datei und drücken Sie zum Hinzufügen zur Wiedergabeliste die OK-Taste.
- Drücken Sie zum Start der Wiedergabe die ►|Taste.
- Drücken Sie zum Einblenden der Werkzeugeleiste die DISPLAY-Taste. Wählen Sie mit den Navigationstasten die gewünschte Option, drücken Sie zum Bestätigen OK.



- Mit der EXIT-Taste verlassen Sie das Menü.

Fernbedienungsaktionen bei der Wiedergabe von Multimedia-Dateien:

- Mit der ►|Taste an der Fernbedienung starten oder unterbrechen Sie die Wiedergabe.
- Mit der ■-Taste an der Fernbedienung beenden Sie die Wiedergabe.
- Mit der ◀◀-Taste an der Fernbedienung aktivieren Sie den Schnelrücklauf.
- Mit der ▶▶-Taste an der Fernbedienung aktivieren Sie den Schnellvorlauf.
- Mit der |◀◀-Taste an der Fernbedienung geben Sie die vorherige Datei wieder.
- Mit der ▶▶|Taste an der Fernbedienung geben Sie die nächste Datei wieder.

HINWEIS:

Stellen Sie zur Wiedergabe Ihrer Multimedia-Dateien sicher, dass Sie das richtige Symbol im MEDIA PLAYBACK (Medienwiedergabe)-Hauptmenü ausgewählt haben. D. h. Sie können Fotodateien nur unter PHOTOS (Fotos), Musikdateien nur unter MUSIC (Musik) usw. wiedergeben.

HAUPTMENÜ

- Das Gerät enthält verschiedene Einstellungs-menüs. Nach Eingabe der Erstprogrammierung bleiben diese Einstellungen im Speicher, bis sie geändert werden, so dass das Gerät stets auf die gleiche Weise bedient werden kann.
- Die Einstellungen bleiben im Speicher, bis sie geändert werden, auch wenn das Gerät in den Bereitschaftsmodus versetzt wird.

Allgemeine Vorgehensweise bei Grundeinstellungen

- Drücken Sie zum Aufrufen des Hauptmenüs die MENU-Taste am Fernseher oder an der Fernbedienung.
- Drücken Sie zum Bewegen des Cursors die Aufwärts- / Abwärts- / Links- / Rechtsnavigationstaste.
- Rufen Sie das Untermenü mit der OK- oder Rechtsnavigationstaste auf.
- Mit der MENU-Taste speichern Sie die aktuelle Einstellung und kehren zum vorherigen Menü zurück.
- Mit der EXIT-Taste verlassen Sie das Menü.

ERSTMALIGE INSTALLATION

Verbinden Sie das Gerät mit der Stromversorgung und schalten Sie den Fernseher ein; daraufhin erscheint das folgende Installationsmenü auf dem Bildschirm:

- Drücken Sie zum Bewegen des Cursors die Aufwärts- oder Abwärtsnavigationstaste.
- Drücken Sie zur Auswahl einer Option die Links- / Rechtsnavigationstaste.

Schritt 1

OSD Language (OSD Sprache): Wählen Sie die Sprache des Bildschirmenüs.

Country (Land): Wählen Sie Ihr Land.

Environment (Umgebung): Wählen Sie den Modus Home (Zuhause) oder Store (Geschäft).

Schritt 2

- Wenn Schritt 1 abgeschlossen ist, drücken Sie zum Aufrufen der nächsten Seite OK.
- Markieren Sie mit der Aufwärts-/Abwärtstaste eine Option und drücken Sie zum Aufrufen der Subseite OK.



Bei „Klicken Sie... zur Suche nach TV-Kanälen“:

Wählen Sie über die Navigationstasten den Tuning Mode (Abstimmungstyp) und Digital Type (Digitaler Typ) und drücken Sie zum Starten der automatischen Abstimmung die OK-Taste.

HINWEIS:

Elemente unter Digital Type (Digitaler Typ) können nur eingestellt werden, wenn Digital Type (Digitaler Typ) auf DVB-C / Satellite (DVB-C / Satellit) gesetzt ist, und diese Elemente variieren je nach digitalem Typ.

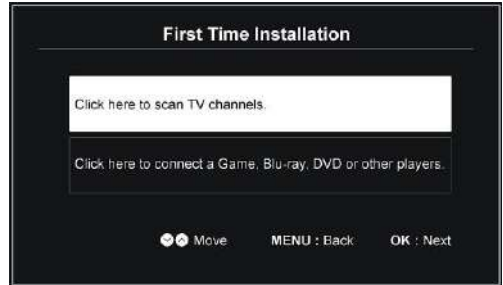

Bei „Klicken Sie... andere Player“:

Wählen Sie eine verfügbare Eingangsquelle.

HINWEIS: Verbinden Sie ein externes Gerät zur Wiedergabe zunächst mit dem entsprechenden Anschluss an der Rückseite des Fernsehers.

DTV MODUS

Drücken Sie zur Auswahl der DTV-Eingangsquelle die SOURCE-Taste am Gerät bzw. an der Fernbedienung.

1. PICTURE (BILD)

1.1 Picture Mode (Bildmodus)

Drücken Sie zur Auswahl einer Option die Aufwärts- / Abwärts- / Links- / Rechtsnavigationstaste.

Picture Mode (Bildmodus): Verfügbare Optionen: Standard (Standard), Movie (Film), Dynamic (Dynamisch), User (Nutzer).

Brightness (Helligkeit) / Contrast (Kontrast) / Colour (Farbe) / Sharpness (Schärfe): Einstellbarer Wert: 0-100.

HINWEIS: Bei Änderung von Brightness (Helligkeit), Contrast (Kontrast), Colour (Farbe) oder Sharpness (Schärfe) wechselt der Picture Mode (Bildmodus) automatisch zu „User (Nutzer)“. Tint (Farbton) kann nur beim NTSC-System angepasst werden.

Picture	
Picture Mode	Standard
Brightness	50
Contrast	50
Colour	50
Sharpness	50
Tint	0
Face Color	0
Colour Temp	Normal
MEMC	Off
Noise Reduction	Off

1.2 Face Color (Gesichtsfarbe)

Passen Sie diese Option an, falls die Gesichtsfarbe am Bildschirm ungewöhnlich aussieht.
Verfügbare Werte: -50, -40, -30, -20, -10, 0, 10, 20, 30, 40, 50.

1.3 Color Temp (Farbtemperatur)

Mit diesem Element kann die Farbtemperatur optimal eingestellt werden.
Verfügbare Optionen: Normal (Normal), Warm (Warm), Cool (Kalt).

1.4 MEMC (Motion Estimate and Motion Compensation)

Schalten Sie MEMC ein, wenn die Wiedergabe von Bewegungsbildern verschwommen angezeigt wird.

1.5 Noise Reduction (Rauschreduzierung)

Verfügbare Optionen: Off (Aus), Weak (Schwach), Middle (Mittel), Strong (Stark).

2. AUDIO

2.1 Sound Mode (Tonmodus)

Drücken Sie zur Auswahl einer Option die Aufwärts- / Abwärts- / Links- / Rechtsnavigationstaste.

Sound Mode (Tonmodus): Verfügbare Optionen: Standard (Standard), Music (Musik), Movie (Film), User (Nutzer).

Bass / Treble (Bässe / Höhen): Einstellbarer Wert: 0-100.

HINWEIS: Bei Änderung von Bass (Bässe) oder Treble (Höhen) wechselt der Sound Mode (Tonmodus) automatisch zu „User (Nutzer)“.

2.2 Balance (Balance)

Mit diesem Element kann die Audioausgabe am linken und rechten Lautsprecher auf -50 bis 50 eingestellt werden.

2.3 SPDIF Mode (SPDIF-Modus)

Verfügbare Optionen: Auto (Auto), PCM (PCM), Off (Aus).

2.4 Surround Sound (Raumklang)

Schalten Sie Surround Sound (Raumklang) für bessere Klangerfahrung ein/aus.

2.5 Auto Volume (Auto-Lautstärke)

Diese Option dient dem De-/Aktivieren der automatischen Lautstärkeregelung.

2.6 AD Switch (Audiobeschreibung)

Mit diesem Element schalten Sie die Audiobeschreibung ein/aus. Sehbehinderten Benutzern hilft diese Funktion, indem sie bestimmte Szenen oder Handlungen durch Erzählung beschreibt.

HINWEISE:

- Die Funktion AD Switch (Audiobeschreibung) funktioniert nur, wenn Sie Programme mit entsprechenden Erzählinformationen ansehen.
- Nutzer können AD Volume (Audiobeschreibungslautstärke) anpassen, wenn AD Switch (Audiobeschreibung) eingeschaltet ist.

2.7 Speaker Delay (Lautsprecherverzögerung)

Passen Sie diese Option an, wenn Bild und Ton des Fernsehers nicht synchron sind.

2.8 SPDIF Delay (SPDIF-Verzögerung)

Passen Sie diese Option an, wenn Bild und Ton des Fernsehers nicht synchron sind.

Audio	
Sound Mode	Standard
Bass	50
Treble	50
Balance	0
SPDIF Mode	Off
Surround Sound	Off
Auto Volume	On
AD Switch	On
AD Volume	30
Speaker Delay	0
SPDIF Delay	0

3. CHANNEL (KANAL)



3.1 DVB Antenna (DVB-Antenne)

Wählen Sie mit der Links-/Rechtsnavigationstaste DVB-T oder DVB-C.

3.2 Auto Scan (Auto-Suche)

- Drücken Sie zum Aufrufen die OK- bzw. Rechtsnavigationstaste.
- Stellen Sie mit den Navigationstasten Country (Land), Tuning Mode (Abstimmungsmodus) und LCN (LCN) ein.

HINWEIS: Nutzer können den Scan Mode (Scanmodus) und folgende Elemente nur prüfen und einstellen, wenn „Antenna (Antenne)“ DVB-C ist.

- Bei Abschluss der obigen Einstellungen markieren Sie „Auto Scan (Auto-Suche)“ und drücken Sie zum Starten der Programmabstimmung OK.

3.3 DTV Manual Tuning (Manuelle DTV-Einstellung)

Wenn „Antenna (Antenne)“ auf DVB-T gesetzt ist:

- Drücken Sie zum Aufrufen die OK- bzw. Rechtsnavigationstaste.
- Drücken Sie zur Auswahl des Kanals die Links- / Rechtsnavigationstaste. Drücken Sie dann zum Starten der Suche die OK-Taste.

Wenn „Antenna (Antenne)“ auf DVB-C gesetzt ist:

- Drücken Sie zum Aufrufen die OK- bzw. Rechtsnavigationstaste.
- Passen Sie mit den Navigationstasten Frequency (Frequenz), Symbol (Symbol) und QAM Type (QAM-Typ) an.

HINWEISE:

- Durch wiederholtes Drücken der roten Taste an der Fernbedienung ändern Sie QAM Type (QAM-Typ).
- Durch wiederholtes Drücken der grünen Taste an der Fernbedienung ändern Sie Symbol (Symbol).
- Markieren Sie dann „Search (Suche)“ und drücken Sie dann zum Starten der Suche die OK-Taste.

3.4 Programme Edit (Programm bearbeiten)

- Drücken Sie zum Aufrufen die OK- bzw. Rechtsnavigationstaste.
- Wählen Sie mit der Aufwärts- / Abwärtstaste den gewünschten Kanal.
- Mit der roten Taste an der Fernbedienung löschen Sie den hervorgehobenen Kanal.
- Drücken Sie die grüne Taste an der Fernbedienung, um eine Display-Tastatur einzublenden. Benutzen Sie die Navigationstasten um einen Wert einzugeben oder ein Programm zu finden.
- Rufen Sie den MOVE(Verschieben)-Modus mit der gelben Taste an der Fernbedienung auf. Wählen Sie dann mit der Aufwärts- / Abwärtsnavigationstaste die gewünschte Position; drücken Sie zum Verschieben erneut die gelbe Taste.



- Drücken Sie zum Überspringen des hervorgehobenen Kanals die blaue Taste an der Fernbedienung.
- Drücken Sie zum Festlegen des aktuellen Kanals als Favoritenkanal die FAV-Taste, durch erneute Betätigung der FAV-Taste wird er wieder zu einem normalen Kanal.

3.5 Channel List (Kanalliste)

- Drücken Sie zum Aufrufen die OK- bzw. Rechtsnavigationstaste.
- Wählen Sie mit der Aufwärts- / Abwärtsnavigationstaste den gewünschten Kanal.
- Drücken Sie zur Auswahl einer Kanalgruppe die Links- / Rechtsnavigationstaste.
- Drücken Sie zum Bestätigen der Auswahl die OK-Taste.

3.6 Favourite List (Favoritenliste)

- Drücken Sie zum Aufrufen die OK- bzw. Rechtsnavigationstaste.
- Wählen Sie mit der Aufwärts- / Abwärtsnavigationstaste den gewünschten Kanal.
- Drücken Sie zum Bestätigen der Auswahl die OK-Taste.



3.7 CI information (CI-Informationen)

Wenn eine verfügbare CAM- (Conditional Access Module) Karte mit dem CI-Steckplatz verbunden ist, können Sie relevante Informationen betrachten oder Ihre CAM-Karte verwalten.

3.8 Signal information (Signalinformationen)

Dieses Element dient der Anzeige von Signaldetails, wie: Signalqualität und -stärke.

4. SETUP (EINRICHTUNG)

4.1 OSD Language (OSD-Sprache)

Diese Option dient der Auswahl der gewünschten Bildschirmsprache.

4.2 Subtitle Language (Untertitelsprache)

Mit dieser Option wählen Sie die gewünschte Untertitelsprache.

4.3 Audio Language (Audiosprache)

Mit dieser Option wählen Sie die gewünschte Audiosprache.

4.4 TTX Language (TTX-Sprache)

Mit dieser Option wählen Sie die gewünschte Teletext-Sprache.

4.5 Hearing Impaired (Hörbehindert)

Mit diesem Element schalten Sie die Funktion für Hörbehinderte ein/aus. Hörbehinderten Benutzern hilft diese Funktion, indem sie bestimmte Szenen oder Handlungen schriftlich beschreibt.

HINWEIS: Die Funktion Hearing Impaired (Hörbehindert) funktioniert nur, wenn Sie Programme mit entsprechenden Beschreibungsinformationen enthalten.

4.6 Aspect Mode (Seitenverhältnis)

Dieses Element dient dem Anpassen der Videogröße. Verfügbare Optionen: Auto, 4:3, 16:9, Zoom1, Zoom2.

HINWEIS: Die verfügbare Videobildgröße kann je nach Eingangsquelle unterschiedlich sein.

4.7 Blue Screen (Blauer Bildschirm)

Mit diesem Element schalten Sie Blue Screen (Blauer Bildschirm) ein/aus. Wenn Blue Screen (Blauer Bildschirm) auf ON (Ein) eingestellt ist, erscheint der Hintergrund blau, wenn das Signal schwach oder kein Signal vorhanden ist.



4.8 HDMI EDID (nur bei HDMI-Eingangsquelle)

Dieses Element dient der Auswahl der HDMI-Version.

Verfügbare Optionen: HDMI 1.4, HDMI 2.0.

4.9 HDMI CEC

Drücken Sie zum Aufrufen die OK- bzw. Rechtsnavigationstaste.

So nutzen Sie die HDMI-CEC-Funktion:

- Stellen Sie sicher, dass das HDMI-Gerät (Verstärker usw.) richtig verbunden ist.
- Drücken Sie zur Auswahl der HDMI-Eingangsquelle die SOURCE-Taste am Gerät bzw. an der Fernbedienung.

HDMI CEC: Zum Ein-/Ausschalten von HDMI CEC.

Device Power Off (Geräteabschaltung): Zum Ein-/Ausschalten der automatischen Geräteabschaltung.

TV Power On (Geräteeinschaltung): Zum Ein-/Ausschalten der automatischen Geräteeinschaltung.

HDMI ARC: Zum Ein-/Ausschalten der ARC-Funktion.

Device List (Geräteliste): Zur Anzeige der Geräteliste.

Root Menu (Root-Menü): Zur Anzeige des Root-Menüs eines externen verbundenen Gerätes.

HDMI CEC	
HDMI CEC	On
Device Power Off	Off
TV Power On	Off
HDMI ARC	Off
Device List	
Root Menu	

4.10 VGA Setting (VGA-Einstellung) (nur beim PC-/VGA-Modus)

4.11 DLC (Dynamic Luminance Control)

Mit diesem Element schalten Sie die dynamische Luminanzsteuerung ein/aus.

4.12 Home Mode (Zuhause-Modus)

Dieses Element dient der Auswahl zwischen Home Mode (Zuhause-Modus) und Store Mode (Laden-Modus) (die Helligkeit ist geringer als im Home Mode (Zuhause-Modus)).

4.13 Restore Factory Default (Werkseinstellungen wiederherstellen)

Mit diesem Element lässt sich das Gerät auf die werkseitigen Einstellungen zurücksetzen.

4.14 Software Update (USB) (Softwareaktualisierung (USB))

Mit diesem Element können Sie die Software per USB-Speichergerät aktualisieren.

4.15 CH Table Export (Programmtabellen Export)

Mit diesem Element können Sie Programminformationen zu einem angeschlossenen USB-Stick exportieren.

4.16 CH Table Import (Programmtabellen Import)

Mit diesem Element können Sie Programminformationen von einem angeschlossenen USB-Stick importieren.

5. TIME (ZEIT)

5.1 Clock (Uhr)

Zeigt die aktuelle Systemzeit an, wenn ein verfügbarer Kanal gespeichert wurde.

5.2 Sleep Timer (SchlafTIMER)

Mit diesem Element wird eingestellt, wann das Gerät automatisch den Ruhezustand aufruft, wenn keine Signale eingehen.

Verfügbare Optionen: Off (Aus), 10min (10 Min.), 20min (20 Min.), 30min (30 Min.), 60min (60 Min.), 90min (90 Min.), 120min (120 Min.), 180min (180 Min.), 240min (240 Min.)

5.3 Auto Standby (Auto-Bereitschaftsmodus)

Dieses Element dient der Auswahl der gewünschten Auto-Bereitschaftsmodus-Dauer, wenn keine Aktionen über die Fernbedienung durchgeführt werden.

Verfügbare Optionen: Off (Aus), 3/4/5 hours (3/4/5 Stunden).

5.4 Time Zone (Zeitzone)

Mit dieser Option wählen Sie die gewünschte Zeitzone.

5.5 DST (Sommerzeit)

Mit diesem Element schalten Sie die Sommerzeit-Funktion ein/aus.

5.6 OSD Active Time (OSD-Aktivzeit)

Mit dieser Option wählen Sie die gewünschte OSD-Aktivzeit.

Verfügbare Optionen: Off (Aus), 5/15/30/60/180 seconds (5/15/30/60/180 Sekunden).

6. LOCK (SPERREN)

- Geben Sie bei Aufrufen von „Lock (Sperren)“ das werkseitige Standardkennwort „0000“ über die Zifferntasten an der Fernbedienung ein.
- Drücken Sie zur Auswahl des gewünschten Elements die Aufwärts- / Abwärtsnavigationstaste.

HINWEIS: Falls Sie das Kennwort vergessen, verwenden Sie bitte das Universalkennwort „8899“.

6.1 Set Password (Kennwort einstellen)

Geben Sie zur Einrichtung eines neuen Kennwortes das neue Kennwort zweimal über die Zifferntasten an der Fernbedienung ein.

6.2 System Lock (System Sperre)

Mit diesem Element schalten Sie die System Sperre ein/aus.

6.3 Channel Lock (Kanalsperre)

- Drücken Sie zum Aufrufen die OK- bzw. Rechtsnavigationstaste.
- Wählen Sie mit der Aufwärts- / Abwärtsnavigationstaste den Kanal, den Sie sperren möchten.
- Drücken Sie zum Sperren/Freigeben des hervorgehobenen Kanals wiederholt die grüne Taste.

6.4 Parental Guidance (Kindersicherung)

Mit dieser Option wählen Sie die gewünschte Programmbewertung.

Verfügbare Optionen: Off (Aus), 4-18 (4 – 18).

6.5 Clear Clock (Uhr löschen)

Dieses Element dient dem Löschen der Uhr.

Time	
Clock 09:36	
Sleep Timer	Off
Auto Standby	4 hours
Time Zone	Berlin GMT+1
DST	On
OSD Active Time	Off

Lock	
Set Password	
System Lock	On
Channel Lock	
Parental Guide	Off
Clear Lock	

ATV UND ANDERE MODI

- Drücken Sie zur Auswahl der gewünschten Eingangsquelle die SOURCE-Taste am Gerät bzw. an der Fernbedienung.
- Bitte beachten Sie zur Menübedienung dieser Modi die Menübedienung des DTV-Modus.

SATELLITEN MODUS

TIPPS:

- Verbinden Sie Ihre Satellitenantenne zum Empfang von Satellitensignalen zunächst mit dem HF- (S2) Anschluss.
- Drücken Sie zur Auswahl von „Satellite (Satellit)“ die SOURCE-Taste an der Fernbedienung.

1. AUTO SCAN (AUTO-SUCHE)

- Drücken Sie zur Anzeige des Hauptmenüs die MENU-Taste.
- Heben Sie mit den Navigationstasten „Channel (Kanal)“ hervor und drücken Sie zum Aufrufen OK.
- Heben Sie dann „Auto Tuning (Automatische Abstimmung)“ hervor und drücken Sie zum Aufrufen OK.

Satellite (Satellit): Wählen Sie einen verfügbaren Satellit.

Channel Type (Kanaltyp): Wählen Sie einen Kanaltyp.

Service Type (Servicetyp): Wählen Sie einen Servicetyp.

Scan Mode (Abtastmodus): Wählen Sie Ihren Abtastmodus.

Channel Tuning	
Satellite	
Channel Type	Free+Scramble
Service Type	DTV+Radio
Scan Mode	BLIND SCAN
Auto Scan	

Bei Abschluss der obigen Einstellungen markieren Sie „Auto Scan (Auto-Suche)“ und drücken Sie zur automatischen Suche nach Satellitenfernsehprogrammen OK.

2. DISH SETUP (SATELLITENSCHÜSSELEINRICHTUNG)

- Drücken Sie zur Anzeige des Hauptmenüs die MENU-Taste.
- Heben Sie mit den Navigationstasten „Channel (Kanal)“ hervor und drücken Sie zum Aufrufen OK.
- Heben Sie dann „Dish Setup (Satellitenschüsseleinrichtung)“ hervor und drücken Sie zum Aufrufen OK.
- Wählen Sie mit der Links- / Rechtsnavigationstaste die linke, mittlere oder rechte Spalte.
- Drücken Sie zum Zurückkehren die MENU-Taste.

Dish Setup								
Satellite		TransPonder			Setting			
1	ASTRA 19.2E	Ku	1	10744(MHz)	22000(kS/s)	H	LNB Power	13/18V
2	HOTBIRD 6,7A,8	Ku	2	10773(MHz)	22000(kS/s)	H	LNB Type	Universal
3	EUTELSAT W3A	Ku	3	10803(MHz)	22000(kS/s)	H	22KHz	Auto
4	EUTELSAT W1	Ku	4	10832(MHz)	22000(kS/s)	H	Toneburst	None
5	BADR-2,3,4/EURO	Ku	5	10891(MHz)	22000(kS/s)	H	DiSEqC1.0	None
6	EUTELSAT 5ESAT	Ku	6	10921(MHz)	22000(kS/s)	H	DiSEqC1.1	None
7	EUTELSAT W2	Ku	7	10964(MHz)	22000(kS/s)	H	Motor	None
8	EXPRESS AM1	Ku	8	10994(MHz)	22000(kS/s)	H	Unicable	None
9	TURKSAT 2A, 3A	Ku	9	11023(MHz)	22000(kS/s)	H		

Bad Normal Good

Quality Strength

■ Scan ■ Add
■ Delete ■ Edit

+ Move OK Select
- Adjust Menu Return

A. Wenn die Spalte „Satellite (Satellit)" (links) hervorgehoben ist:

- (1) Rufen Sie mit der gelben Taste an der Fernbedienung das Add (Hinzufügen)-Menü auf.

Name

Rufen Sie die Umbenennen-Seite mit der Rechtsnavigationstaste auf. Wählen Sie mit den Navigationstasten einen neuen Namen.

Longitude Direction (Längengradausrichtung)

Drücken Sie zur Auswahl der gewünschten Option die Links- / Rechtsnavigationstaste.

Longitude Angle (Längengradwinkel)

Geben Sie über die Zifferntasten an der Fernbedienung den gewünschten Wert ein.

Band

Drücken Sie zur Auswahl der gewünschten Option die Links- / Rechtsnavigationstaste.

Add	
No	61
Name	
Longitude Direction	East
Longitude Angle	90.0
Band	Ku

Edit	
No	1
ASTRA 19.2E	
Longitude Direction	East
Longitude Angle	19.2
Band	Ku

Search	
Channel Type	Free+Scramble
Service Type	DTV+Radio
Scan Mode	Default

- (2) Rufen Sie mit der grünen Taste an der Fernbedienung das Edit (Bearbeiten)-Menü auf.
Die Aktionen des Menüs Edit (Bearbeiten) entsprechen denen des Menüs Add (Hinzufügen).

- (3) Rufen Sie mit der blauen Taste an der Fernbedienung das Scan-Menü auf.
- Wählen Sie mit der Aufwärts- / Abwärtstaste die gewünschte Option.
 - Wählen Sie mit der Links- / Rechtsnavigationstaste die gewünschten Optionen bei Channel Type (Kanaltyp), Service Type (Servicetyp) und Scan Mode (Scan-Modus).
 - Drücken Sie dann zur automatischen Suche nach Programmen OK.

B. Wenn die Spalte „Transponder" (Mitte) hervorgehoben ist:

- (1) Rufen Sie mit der gelben Taste an der Fernbedienung das Add(Hinzufügen)-Menü auf.

Frequency (Frequenz)

Drücken Sie zum Einstellen der gewünschten Frequenz die Links- / Rechtsnavigationstaste.

Symbol

Drücken Sie zum Einstellen des gewünschten Symbolwertes die Links- / Rechtsnavigationstaste.

Polarization (Polarisierung)

Drücken Sie zur Auswahl der gewünschten Option die Links- / Rechtsnavigationstaste.

Add	
No	123
Frequency	12500
Symbol	22000
Polarization	V

Edit	
No	1
Frequency	10744
Symbol	22000
Polarization	V

Search	
Channel Type	Free+Scramble
Service Type	DTV+Radio
Scan Mode	Default

- (2) Rufen Sie mit der grünen Taste an der Fernbedienung das Edit (Bearbeiten)-Menü auf.
Die Aktionen des Menüs Edit (Bearbeiten) entsprechen denen des Menüs Add (Hinzufügen).

- (3) Rufen Sie mit der blauen Taste an der Fernbedienung das Scan-Menü auf.
- Wählen Sie mit der Aufwärts- / Abwärtstaste die gewünschte Option.
 - Wählen Sie mit der Links- / Rechtsnavigationstaste die gewünschten Optionen bei Channel Type (Kanaltyp), Service Type (Servicetyp) und Scan Mode (Scan-Modus).
 - Drücken Sie dann zur automatischen Suche nach Programmen OK.

C. Wenn die Spalte „Setting (Einstellung)“ (rechts) hervorgehoben ist:

LNB (Low Noise Block) Power (Leistung)

Drücken Sie zur Auswahl der gewünschten Option die Links- / Rechtsnavigationstaste.

LNB Type (LNB-Typ)

Drücken Sie zum Aufrufen des Untermenüs die OK-Taste. Wählen Sie dann mit der Aufwärts- / Abwärtsnavigationstaste die gewünschte Option.

22 kHz

Drücken Sie zur Auswahl der gewünschten Option die Links- / Rechtsnavigationstaste.

Toneburst

Wählen Sie mit der Links- / Rechtsnavigationstaste die gewünschte Option.

DisEqc1.0 (Digital Satellite Equipment Control) (DisEqc1.0 (Digitale Satellitengerätesteuerung))

Drücken Sie zur Auswahl der gewünschten Option die Links- / Rechtsnavigationstaste.

DisEqc1.1

Drücken Sie zur Auswahl der gewünschten Option die Links- / Rechtsnavigationstaste.

Motor

Drücken Sie zur Auswahl der gewünschten Option die Links- / Rechtsnavigationstaste.

Unicable (auch bekannt als „One Line Technology“)

Drücken Sie zum Aufrufen des Untermenüs die OK-Taste. Wählen Sie dann mit den Navigationstasten die gewünschte Option.

PC / VGA MODUS

- Schließen Sie einen Computer an dieses Gerät an.
- Schalten Sie Ihren Computer und dieses Gerät ein.
- Drücken Sie zur Auswahl der PC-RGB-Eingangsquelle (VGA) die SOURCE-Taste am Gerät bzw. an der Fernbedienung.
- Rufen Sie mit der MENU-Taste das Hauptmenü auf, wählen Sie mit den Links- / Rechtsnavigationstasten die Option „Setup (Einrichtung)“.
- Wählen Sie mit der Aufwärts- / Abwärtsnavigationstaste „VGA Setting (VGA-Einstellung)“, drücken Sie zum Aufrufen die OK- bzw. Rechtsnavigationstaste.
- Drücken Sie zur Auswahl des gewünschten Elements die Aufwärts- / Abwärtsnavigationstaste.
- Rufen Sie das Untermenü mit der OK- bzw. Rechtsnavigationstaste auf. Passen Sie den Wert mit der Links- / Rechtsnavigationstaste an.

1. Horizontal Pos. (Horizontale Position)

Dieses Element dient der Einstellung des Wertes der horizontalen Position.

2. Vertical Pos. (Vertikale Position)

Dieses Element dient der Einstellung des Wertes der vertikalen Position.

3. Clock (Uhr)

Dieses Element dient zur Einstellung der Signalübertragungsgeschwindigkeit.

4. Phase

Dieses Element dient dazu, das Bild an das Fernsehgerät anzupassen.

5. Auto

Dieses Element dient der automatischen Einstellung des PC-Bildschirms.

HINWEIS:

Bitte beachten Sie zur Menübedienung im PC-RGB (VGA)-Modus die Menübedienung des DTV-Modus.

VGA Setting	
Horizontal Pos.	50
Vertical Pos.	50
Clock	50
Phase	100
Auto	

PFLEGE

- Drücken Sie unbedingt die POWER-Taste, um das Gerät in den Standby-Modus zu versetzen, und trennen Sie das Netzkabel.
- Wischen Sie das Gerät mit einem trockenen, weichen Tuch ab.
- Sollte die Oberfläche extrem verschmutzt sein, reinigen Sie es mit einem Tuch, das in eine schwache wässrige Seifenlösung getaucht und gründlich ausgewrungen wurde, und wischen Sie es anschließend mit einem trockenen Tuch trocken.
- Verwenden Sie niemals Alkohol, Benzol, Verdünnungsmittel, Reinigungsflüssigkeit oder andere Chemikalien. Entfernen Sie Staub nicht mit Druckluft.

WANDMONTAGE

- Wenden Sie sich an einen Experten, wenn Sie Ihren Fernseher an der Wand montieren möchten. Wir übernehmen keine Verantwortung für jegliche Schäden am Produkt oder Verletzungen, falls Sie das Fernsehgerät eigenhändig montieren.
- Montieren Sie den Fernseher nicht an der Wand, während er eingeschaltet ist. Dies kann aufgrund von Stromschlaggefahr Verletzungen verursachen.
- Verwenden Sie zur Montage dieses Fernsehers standardmäßige M6-Schrauben (12 mm / 4 Stück).

Rückseite Ihres Fernsehers

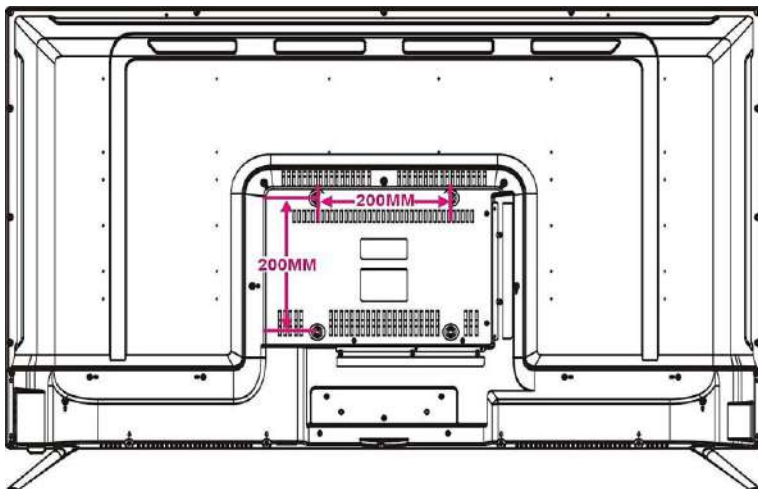

TECHNISCHE DATEN

DISPLAY

Bildschirm	126 cm / 50-Zoll (49,5") TFT Panel mit LED Backlight
Auflösung (Pixel)	3840 x 2160
Pixelabstand (mm)	0,0951 (H) x 0,2854 (V)
Seitenverhältnis	16:9
Kontrastverhältnis	≤ 4000:1
Helligkeit	≤ 250 cd/m ²
Betrachtungswinkel	170 (H) / 160 (V)
Reaktionszeit	≥ 6 ms
Lebensdauer	30.000 Stunden

EINGÄNGE UND AUSGÄNGE

EINGÄNGE

RF (TV)	x 1
RF (Satellit TV)	x 1
PC-RGB (VGA)	x 1
PC AUDIO	x 1
USB	x 2
AV (Video)	x 1
Component (YPbPr)	x 1
CI (CI+ kompatibel)	x 1
HD-INPUT	x 3 (2.0)

AUSGÄNGE

Koaxialanschluss	x 1
Kopfhöreranschluss	x 1

ATV SYSTEM

Empfangsbereich	48,25 – 863,25 MHz
Eingangs-Impedanz	75 Ω
Video System	PAL, SECAM
Sound System	BG, DK, I, L/L'; NICAM/A2
Speicherkanäle	100 CH
Teletext	1000 Seiten

DTV SYSTEM

Empfangsbereich	VHF: 174 – 230 MHz
	UHF: 474 – 862 MHz
Eingangs-Impedanz	75 Ω
Kanal-Bandbreite	7 MHz / 8 MHz
Modulation (DVB-T)	COFDM QPSK, 16QAM, 64QAM
Modulation (DVB-T2)	QPSK, 16QAM, 64QAM, 256QAM

Modulation (DVB-C)	16QAM, 32QAM, 64QAM, 128QAM, 256QAM
Modulation (DVB-S2)	QPSK, 8PSK
Video System	MPEG-2 MP@ML, MPEG-2 MP@HL, H.264, H.265
Sound System	MPEG-1 Layer 1/2, MPEG-2 Layer 2, DD, DD+
Basisfunktionen	EPG, Untertitel, Teletext

VIDEO EINGANG / AUDIO AUSGANG

VIDEO EINGANG

AV Color System	PAL, NTSC, SECAM
YPbPr Format	480i, 480p, 576i, 576p, 720p, 1080i, 1080p
HD-INPUT Format	480i, 480p, 576i, 576p, 720p, 1080i, 1080p, 2160p

AUDIO AUSGANG

Frequenzgang	100 Hz - 15 kHz @ +/-3 dB (1 kHz, 0 dB reference signal)
Class D Amplifier	8 W x 2 @ 8 Ohm THD < 10%

USB MULTIMEDIA FORMATE

Film	AVI, MPG, MPEG, MKV, MOV, TS, RMVB, WMV
Musik	MP3, WMA, AAC, AC3
Foto	JPEG, BMP, PNG
Text	TXT

SONSTIGES

OSD Sprachen	Deutsch, Englisch, Französisch, Italienisch, Spanisch, Portugiesisch, Niederländisch
Energieversorgung	AC 100-240V, 50/60Hz
Leistungsbedarf	< 120 W
Stromverbrauch	< 0,5 W (im standby)
Betriebstemperatur	-5°C - 45°C
Abmessungen (mm)	1131 (B) x 254 (T) x 721 (H) (mit Standfuß) 1131 (B) x 97 (T) x 659 (H) (ohne Standfuß)
Gewicht	ca. 11,9 kg (mit Standfuß) ca. 11,7 kg (ohne Standfuß)

*Die technischen Daten unterliegen unangekündigten Änderungen.

ALLGEMEINE FEHLERSUCHE

Prüfen Sie die folgenden Punkte, bevor Sie von einer Störung des Geräts ausgehen:

SYMPTOM	LÖSUNG
Kein Strom	Stecken Sie das Netzkabel fest in die Steckdose.
Kein Bild	Prüfen Sie, ob alle Geräte richtig verbunden sind.
<ul style="list-style-type: none">• Kein Ton• Verzerrter Ton	<ul style="list-style-type: none">• Prüfen Sie, ob alle Geräte richtig verbunden sind.• Prüfen Sie, ob die Eingangseinstellungen für das TV- und das Stereosystem richtig sind.• Stellen Sie die Lautstärke des Hauptgeräts mithilfe der Tasten VOL+/VOL- auf einen geeigneten Pegel ein.
Die Fernbedienung funktioniert nicht	<ul style="list-style-type: none">• Prüfen Sie, ob die Batterien in der richtigen Ausrichtung eingelegt sind.• Die Batterien sind leer: Ersetzen Sie sie durch neue.• Richten Sie die Fernbedienung auf den Fernbedienungssensor und betätigen Sie sie erneut.• Benutzen Sie die Fernbedienung in einem Abstand von höchstens 6 m vom Fernbedienungssensor.• Entfernen Sie Hindernisse zwischen der Fernbedienung und dem Fernbedienungssensor.
Die Tasten funktionieren nicht (am Hauptgerät und/oder an der Fernbedienung)	Trennen Sie das Netzkabel und schließen Sie es wieder an. (Möglicherweise arbeitet das Gerät aufgrund eines Gewitters, statischer Elektrizität oder anderer Faktoren nicht einwandfrei.)
SYMPTOM (TV)	LÖSUNG
Kein Bild oder ein schlechtes Bild	<ul style="list-style-type: none">• Stellen Sie die Antenne neu ein oder verwenden Sie eine Außenantenne.• Stellen Sie das Gerät in die Nähe eines Fensters (falls es in einem Gebäude genutzt wird).• Entfernen Sie Vorrichtungen vom Gerät, die Störstrahlung aussenden.• Wiederholen Sie die automatische Sendersuche.• Versuchen Sie einen anderen Sender zu wählen.
Tonrauschen oder Bildrauschen	Überprüfen Sie den Antennenanschluss.
Kein Ton oder schlechter Ton	<ul style="list-style-type: none">• Prüfen Sie die Audioeinstellungen.• Drücken Sie die MUTE-Taste auf der Fernbedienung, um die Stummschaltung aufzuheben.• Entfernen Sie die Kopfhörer.
Rauschen oder andere Störungen	Elektronische Geräte in der Nähe verursachen Störungen. Stellen Sie das Gerät oder die störenden Geräte um.

SERVICE-ABWICKLUNG

Sollten Sie Grund zu Beanstandung haben oder Ihr Gerät weist einen Defekt auf, wenden Sie sich an Ihren Händler oder setzen Sie sich bitte mit der Serviceabteilung der Firma JAY-tech GmbH in Verbindung, um eine Serviceabwicklung zu vereinbaren.

Servicezeit: Mo - Do von 8.00 Uhr bis 17.00 Uhr
Freitag von 8.00 Uhr bis 14.00 Uhr
Telefon-Nr.: 02161 / 575 8950
Email: info@jay-tech.de

Bitte senden Sie Ihr Gerät nicht ohne Aufforderung durch unser Service-Team an unsere Anschrift. Die Kosten und die Gefahr des Verlustes gehen zu Lasten des Absenders.

Wir behalten uns vor, die Annahme unaufgeforderter Zusendungen zu verweigern oder entsprechende Waren an den Absender unfrei bzw. auf dessen Kosten zurückzusenden.

EG-KONFORMITÄTSERKLÄRUNG

Hiermit erklärt die Firma JAY-tech GmbH, dass das beschriebene Produkt der Richtlinie 2014/53/EU und den weiteren für das Produkt zutreffenden entspricht.

Der vollständige Text der EU-Konformitätserklärung ist unter der folgenden Internetadresse verfügbar: www.jay-tech.de



Das Gerät trägt das CE-Zeichen und erfüllt alle erforderlichen EU-Normen.

RICHTLINIE 2012/19/EU ÜBER ELEKTRO- UND ELEKTRONIK-ALTGERÄTE (WEEE)



Altgeräte dürfen nicht in den Hausmüll!

Sollte das Gerät einmal nicht mehr benutzt werden können, so ist jeder Verbraucher gesetzlich verpflichtet, Altgeräte getrennt vom Hausmüll z.B. bei einer Sammelstelle seiner Gemeinde/seines Stadtteils abzugeben. Damit wird gewährleistet, dass die Altgeräte fachgerecht verwertet und negative Auswirkungen auf die Umwelt vermieden werden. Deswegen sind Elektrogeräte mit diesem Symbol gekennzeichnet.

JAY-tech GmbH

Krefelder Straße 657
D-41066 Mönchengladbach
Deutschland

Tel. 02161 / 575 890
www.jay-tech.de
info@jay-tech.de

