

LED TV ATLANTIS FHD 2.4D

BEDIENUNGSANLEITUNG

GQ15D-AS24D

INHALT

WICHTIGE ANWEISUNGEN	3
SICHERHEITSAUWEISUNGEN	3
VERWENDUNG UND UMGANG MIT BATTERIEN	4
HANDHABUNG UND PFLEGE VON MEDIEN	5
MERKMALE	5
STANDFUß MONTAGEANLEITUNG	6
ALLGEMEINE TEILE	7
HAUPTGERÄT	7
FERNBEDIENUNG	9
VORBEREITUNG DER FERNBEDIENUNG	11
EINSETZEN DER BATTERIEN	11
LEBENSDAUER DER BATTERIEN	11
BETÄTIGUNG DER FERNBEDIENUNG	11
GRUNDLEGENDE VERBINDUNGEN	12
ANSCHLIESSEN AN DEN NETZSTROM	12
ANSCHLIESSEN EINER AUSSENANTENNE AM GERÄT	12
HD-INPUT-VERBINDUNG	13
PC/VGA-VERBINDUNG	13
SCART-VERBINDUNG	14
COMPOSITE-AV-VERBINDUNG	14
YPBPR-VERBINDUNG	15
KOAXIALVERBINDUNG	15
EINE CI-KARTE EINFÜHREN	16
KOPFHÖRER AN DAS GERÄT ANSCHLIESSEN	16
USB 1/2-VERBINDUNG	16
GRUNDLEGENDE BEDIENUNG	17
DVD-MODUS	17
1. Wiedergabe	17
2. Wiedergabe beenden	17
3. Zum nächsten/vorherigen Kapitel springen	17
4. Schnellvorlauf/ Schnellrücklauf	17
5. Pause/Wiedergabe	17
6. MP3-Wiedergabe	18
7. MPEG4-Wiedergabe	18
8. JPEG-Wiedergabe	18
9. Video-CD mit Wiedergabesteuerung	20
10. Betrachtungswinkel ändern (nur DVD)	20
11. Wiederholung	20
12. Gehe zu	20
13. Bildschirminformationen	20
14. Untertitelsprache ändern (nur DVD)	21
15. Zoom	21
16. Soundtrack-Sprache ändern (DVD/VCD/CD)	21
17. Grundeinstellungen	21
TV-MODUS	23
FOTO	25
MUSIK	25
FILM	26
TEXT	26

HAUPTMENÜ	27
ERSTMALIGE INSTALLATION	27
DTV MODUS.....	28
1. Kanal.....	28
2. Picture (Bild).....	29
3. Sound (Ton).....	30
4. Time (Zeit)	31
5. Lock (Sperrung).....	31
6. Setup (Einrichtung).....	32
ATV UND ANDERE MODI.....	33
SATELLITEN MODUS	33
1. Auto Tuning (Automatische Abstimmung).....	33
2. Dish Setup (Satellitenschüssel-Einrichtung).....	33
PC / VGA MODUS	36
PFLEGE	37
WANDMONTAGE	37
TECHNISCHE DATEN	38
ALLGEMEINE FEHLERSUCHE	40

WICHTIGE ANWEISUNGEN

SICHERHEITSANWEISUNGEN

ACHTUNG!

DER DVD / VIDEO-CD / CD-PLAYER IST EIN LASERPRODUKT DER KLASSE 1. DIESER DVD / VIDEO-CD / CD-PLAYER VERWENDET JEDOCH EINEN SICHTBAREN LASERSTRAHL, DER GERICHTET GEFÄHRLICHE STRAHLENEXPOSITION VERURSACHEN KANN. ACHTEN SIE DARAUF, DEN DVD/VIDEO-CD/CD-PLAYER NUR ENTSPRECHEND DEN ANWEISUNGEN ZU BEDIENEN.

WENN DIESER DVD / VIDEO-CD / CD-PLAYER AN EINE STECKDOSE ANGESCHLOSSEN IST, BRINGEN SIE IHRE AUGEN NICHT IN DIE NÄHE DER ÖFFNUNG DES DISK-SCHLITZES ODER ANDERER ÖFFNUNGEN, DURCH DIE SIE IN DAS INNERE DES WIEDERGABEGERÄTES SCHAUEN KÖNNEN.

DER EINSATZ VON BEDIENELEMENTEN, EINSTELLUNGEN ODER VERFAHRENSWEISEN, DIE NICHT IN DIESEM TEXT ANGEGEBEN SIND, KANN GEFÄHRLICHE STRAHLENEXPOSITION VERURSACHEN.

ÖFFNEN SIE KEINE ABDECKUNGEN, FÜHREN SIE KEINE REPARATUREN DURCH. ÜBERLASSEN SIE REPARATUR- UND WARTUNGSARBEITEN QUALIFIZIERTEM PERSONAL.

WARNUNG:

- VERWENDEN SIE DAS GERÄT ZUR VERMEIDUNG VON BRAND- UND STROMSCHLAGEGFAHR NICHT MIT EINEM VERLÄNGERUNGSKABEL, EINER STECKDOSE ODER EINEM ANDEREN ANSCHLUSS, SOFERN DIE KONTAKTE NICHT VOLLSTÄNDIG EINGESTECKT WERDEN KÖNNEN; SIE DÜRFEN NICHT FREILIEGEN.
- SETZEN SIE DAS GERÄT ZUR VERMEIDUNG VON BRAND- UND STROMSCHLAGEGFAHR KEINEM REGEN ODER FEUCHTIGKEIT AUS.

ACHTUNG! LASERSTRAHLUNG: WENN GEÖFFNET; NICHT IN DEN STRAHL BLICKEN.

BELÜFTUNGSWARNUNG: DIE NORMALE BELÜFTUNG DES PRODUKTES SOLLTE NICHT BEHINDERT WARDEN.



Das Blitzsymbol mit Pfeilkopf innerhalb eines Dreiecks warnt Sie vor „gefährlicher Spannung“ im Inneren des Produktes.



ACHTUNG: Entfernen Sie die Abdeckung (oder Rückseite) nicht; andernfalls besteht Stromschlaggefahr. Es befinden sich keine vom Benutzer reparierbaren Teile im Inneren. Überlassen Sie Reparatur- und Wartungsarbeiten qualifiziertem Servicepersonal.



Das Ausrufezeichen in einem Dreieck macht Sie auf wichtige Anweisungen in der dem Produkt mitgelieferten Dokumentation aufmerksam.

Befolgen Sie beim Einsatz elektrischer Produkte stets grundlegende Vorsichtsmaßnahmen, vor allem in Anwesenheit von Kindern.

WARNUNG:

Stellen Sie zur Vermeidung von Stromschlaggefahr sicher, dass der Netzstecker gezogen ist, bevor Sie das Gerät umstellen, warten oder reinigen.

Lesen Sie vor der Benutzung alle Anweisungen

- Verwenden Sie dieses Produkt nicht in der Nähe von Wasser.
- Installieren Sie das Produkt entsprechend den Bedienungsanweisungen.
- Stellen Sie das Produkt nicht in der Nähe von Wärmequellen wie Heizungen, Öfen oder anderen Geräten (einschließlich Verstärkern) auf, die Wärme erzeugen.
- Verlegen Sie das Netzkabel so, dass niemand darauf tritt und es nicht gequetscht wird, vor allem an Steckern, Mehrfachsteckdosen und der Stelle, an der das Kabel aus dem Produkt herauskommt.
- Wenn der Netzstecker oder ein Gerätestecker als Trennvorrichtung genutzt wird, muss die Trennvorrichtung leicht zugänglich bleiben.
- Ziehen Sie während eines Gewitters und bei längerer Nichtbenutzung den Netzstecker.
- Das Produkt darf keinem Tropf- oder Spritzwasser ausgesetzt werden, stellen Sie keine mit Flüssigkeit gefüllten Behälter wie etwa Vasen auf das Gerät.
- Setzen Sie das Gerät keinem direkten Sonnenlicht aus, stellen Sie es nicht an extrem heiße, feuchte oder staubige Orte.
- Betreiben Sie dieses Gerät nicht, wenn Netzkabel oder -stecker beschädigt sind, das Gerät nicht richtig funktioniert, heruntergefallen ist, beschädigt wurde oder Feuchtigkeit, Wasser bzw. anderen Flüssigkeiten ausgesetzt war.
- Versuchen Sie nicht, das Gerät eigenständig zu überprüfen oder zu reparieren; übergeben Sie das Produkt zur Prüfung und Reparatur an ein Kundencenter.
- Halten Sie magnetische Objekte wie Lautsprecher vom Wiedergabegerät fern.

LASERSICHERHEIT



Dieses Gerät ist mit einem optischen Laserstrahlensystem im CD-Mechanismus mit integrierten Schutzvorrichtungen ausgestattet. Versuchen Sie nicht, es zu demontieren. Die Aussetzung dieses sichtbaren Laserstrahls kann das menschliche Auge schädigen. Dies ist ein Laserprodukt der Klasse 1. Der Einsatz von Bedienelementen, Einstellungen oder Verfahrensweisen, die nicht in diesem Text angegeben sind, kann gefährliche Strahlenexposition verursachen. Dieses kompakte Wiedergabegerät sollte ausschließlich von qualifiziertem Servicepersonal angepasst oder repariert werden. Der Lasermechanismus im Gerät entspricht der Nadel eines Plattenspielers. Obwohl dieses Produkt eine Laser-Abtastlinse verwendet, ist es unter Einhaltung aller Anweisungen vollständig sicher.

HINWEISE:

Der Hersteller übernimmt keine Verantwortung für jegliche durch unautorisierte Modifikationen verursachten Störungen des Radio- oder Fernsehempfangs. Derartige Modifikationen lassen die Berechtigung des Benutzers zum Betrieb des Gerätes erlöschen.

- 1) Verwenden Sie die Bedienelemente und Schalter wie in der Anleitung beschrieben.
- 2) Stellen Sie vor dem ersten Einschalten des Gerätes sicher, dass das Netzkabel richtig angeschlossen ist.
- 3) Bewahren Sie Ihre Medien zur Vermeidung von durch Hitze verursachten Schäden an einem kühlen Ort auf.



LÄNGERFRISTIGE WIEDERGABE BEI VOLLER LAUTSTÄRKE KANN DAS GEHÖR SCHÄDIGEN.

VERWENDUNG UND UMGANG MIT BATTERIEN

- Halten Sie Batterien von Kindern und Haustieren fern. Nur Erwachsene sollten Batterien handhaben.
- Werfen Sie Batterien niemals ins Feuer und setzen Sie sie nicht Feuer oder anderen Wärmequellen aus.
- Befolgen Sie die Sicherheits- und Nutzung Anweisungen zu Batterien.

HANDHABUNG UND PFLEGE VON MEDIEN

Vorsichtsmaßnahmen bei der Handhabung

- Halten Sie das Medium am Rand, damit die Oberfläche nicht durch Fingerabdrücke verschmutzt wird. Fingerabdrücke, Schmutz und Kratzer können eine sprunghafte und verzerrte Wiedergabe verursachen.
- Schreiben Sie nicht mit einem Kugelschreiber oder anderen Schreibutensilien auf die Etikettenseite.
- Verwenden Sie keine Reinigungssprays, Benzin, Verdünner oder Antistatik-Flüssigkeiten.
- Achten Sie darauf, das Medium nicht fallen zu lassen oder zu biegen.
- Legen Sie nicht mehr als ein Medium in den Schlitz ein.
- Versuchen Sie nicht, die Abdeckung zu schließen, wenn das Medium nicht richtig eingelegt ist.
- Bewahren Sie das Medium bei Nichtbenutzung in seiner Hülle auf.

Falls die Oberfläche verschmutzt ist

Wischen Sie sie vorsichtig mit einem weichen, leicht angefeuchteten (nur Wasser) Tuch ab.

Bewegen Sie das Tuch beim Abwischen immer von der Mitte nach außen, dadurch verhindern Sie Verzerrungen. (Wenn Sie Medien mit kreisenden Bewegungen abwischen, können kreisförmige Kratzer entstehen, die Verzerrungen verursachen.)

Falls das Medium von einer kalten in eine warme Umgebung gebracht wird, kann sich Feuchtigkeit am Medium bilden

Wischen Sie die Feuchtigkeit mit einem weichen, trockenen, fusselfreien Tuch ab, bevor Sie das Medium verwenden.

Unsachgemäße Aufbewahrung von Medien

Medien können beschädigt werden, wenn Sie sie an folgenden Orten aufbewahren:

- An Orten, die dem direkten Sonnenlicht ausgesetzt sind.
- An feuchten oder staubigen Orten
- An Orten, an denen sie Wärmeaustritt oder Heizgeräten ausgesetzt sind

MERKMALE

62 cm / 24,5-Zoll TFT-DISPLAY

Dieses Gerät verfügt über ein eingebautes 61 cm / 24,5-Zoll TFT-Displayfenster für klare Sicht und mit geringer Strahlung.

- INTEGRIERTER DVD-PLAYER
- AUTOMATISCHE SENDERSUCHE
- DIGITALFERNSEHEMPFANG (DVB-T, DVB-T2, DVB-S2 & DVB-C)
- UNTERSTÜTZT H.265 / H.264 (HIGH-DEFINITION) VIDEO
- EPG (Elektronische Programmzeitschrift)
- VIDEOTEXT (EUROPA)
- USB-MULTIMEDIA-WIEDERGABE (USB 1/2)
- MEHRSPRACHIGE BILDSCHIRMANZEIGE
- FERNBEDIENUNG MIT ALLEN FUNKTIONEN
- EINGÄNGE HD-INPUT, YPbPr, AV, CI, VGA, PC AUDIO UND SCART
- CI PLUS (CI+) KOMPATIBEL
- KOAXIALAUSGANG
- KOPFHÖRERAUSGANG
- ABNEHMBARE STÄNDERHALTERUNG

- TV-ANTENNENBUCHSE (DVB-T/DVB-T2/DVB-C)
- SATELLITEN-TV-ANTENNENBUCHSE (DVB-S2)
- EINGEBAUTE LAUTSPRECHER

STANDFUß MONTAGEANLEITUNG

Um Ihr Fernsehgerät aufstellen zu können, müssen Sie vor Inbetriebnahme den Standfuß an das TV Gehäuse montieren.

Schritt 1

Legen Sie das TV Gehäuse auf ein weiches Tuch oder Kissen, um dieses nicht zu beschädigen.

Schritt 2

Befestigen Sie das Fernsehgerät wie in der Abbildung gezeigt.

Schritt 3

Befestigen Sie den Standfuß mit Hilfe der mitgelieferten Schrauben am Gehäuse.

HINWEISE:

- 1) Ziehen Sie den Netzstecker beim Installieren oder Entfernen des Standfußes.
- 2) Holen Sie sich ggf. Hilfe bei der Montage oder Demontage des Standfußes.

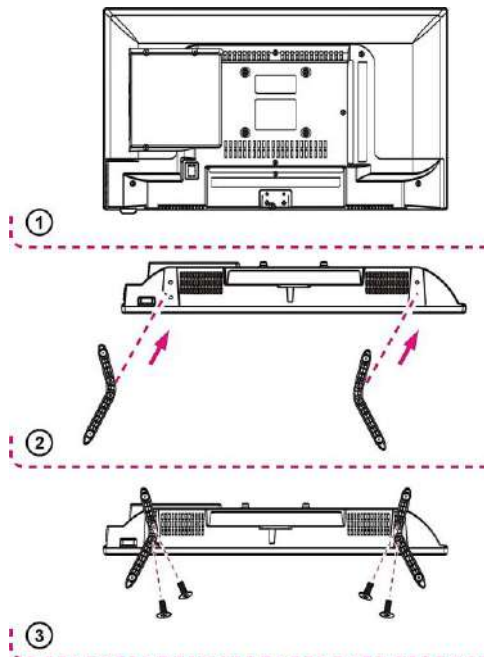

ALLGEMEINE TEILE

HAUPTGERÄT

Ansicht von vorne

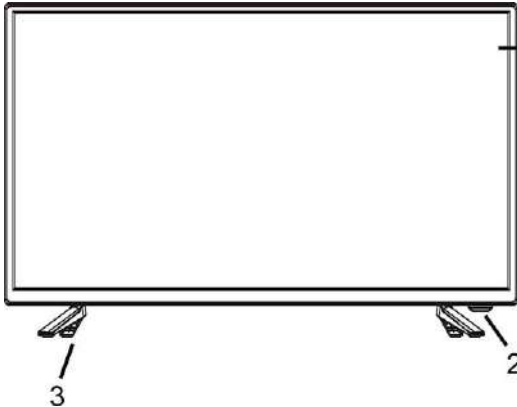

Ansicht von Seite

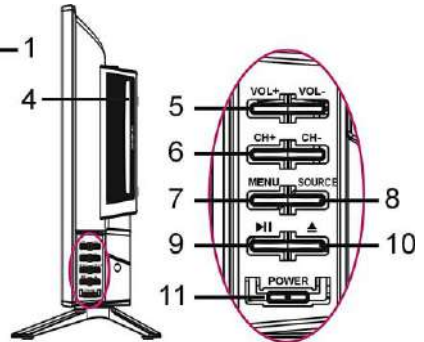

1. TFT-Bildschirm
2. Fernbedienungssensor / Betriebsanzeige:
Im Bereitschaftsmodus leuchtet die Anzeige rot; wird das Gerät eingeschaltet, leuchtet die Anzeige blau.
3. Ständerhalterung
4. Medienschlitz:
Zum Einstecken einer DVD/CD entsprechend der an der Schlitzseite gezeigten Richtung.
5. VOLUME +/-:
Zum Erhöhen/Verringern der Lautstärke oder zur Bewegung nach links/rechts.
6. CHANNEL +/-:
Zur Auswahl des nächsten/vorherigen Senders oder zur Bewegung nach unten/oben.
7. MENU-Taste:
Zum Aufrufen der Menüeinstellungsseite.
8. SOURCE-Taste:
Zur Auswahl der Eingangsquelle.
9. ►|| : Zum Starten oder Anhalten der Wiedergabe.
10. ▲ : Medium auswerfen.
11. POWER-Taste:
Zum Ein- und Ausschalten des Fernsehers.

Ansicht von hinten

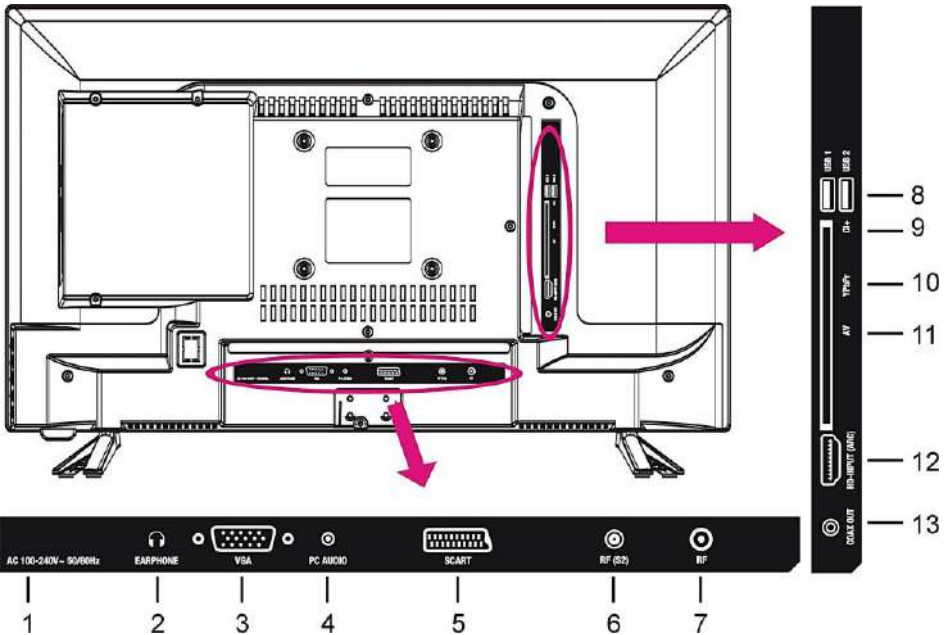







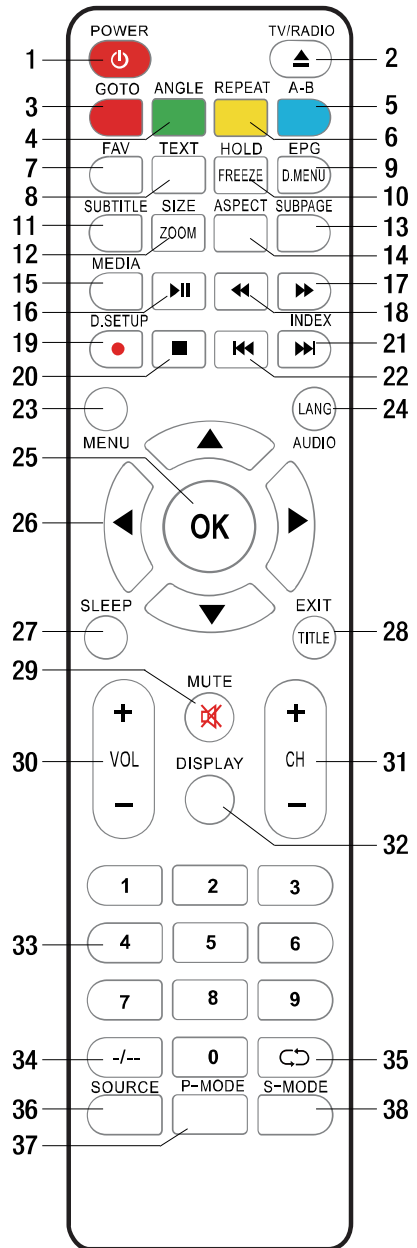

















- | | |
|---|---|
| <ol style="list-style-type: none"> 1. Stromversorgungs-Eingang 2. Kopfhöreranschluss 3. VGA-Eingang 4. PC-Audioeingang 5. SCART-Eingang 6. HF-Eingang - Zum Anschließen der externen Satelliten-TV-Antenne (DVB-S2) 7. HF-Eingang - Zum Anschließen der externen TV-Antenne (DVB-T/DVB-T2/DVB-C) | <ol style="list-style-type: none"> 8. USB 1/2-Eingang - Zur Wiedergabe von Multimedia-Dateien. 9. CI-Eingang (CI+ kompatibel) 10. Mini YPbPr-Eingang 11. Mini AV-Eingang 12. HD-INPUT Eingang
HINWEIS:
HD-INPUT kann „ARC“-Funktion unterstützen. 13. Koaxialausgang |
|---|---|

FERNBEDIENUNG

1		Versetzt das Gerät in den Standby-Modus; ein erneutes Drücken schaltet es ein
2		TV/RADIO (DTV): Umschalten zwischen TV und Radio. ▲ (DVD): Laden / Auswerfen einer verfügbaren Disc.
3		ROTE TASTE (TV) GOTO (DVD): Wiedergabe ab einem bestimmten Punkt.
4		GRÜNE TASTE (TV) WINKEL (DVD): Ändert den Spielwinkel, wenn verfügbar.
5		BLAUE TASTE (TV) A-B (DVD): Wiederholt Wiedergabe zwischen A und B.
6		GELBE TASTE (TV) WIEDERHOLUNG (DVD): Ändert Wiederholungsmodus.
7		Anzeige der Favoritenliste.
8		zum Aufrufen von Videotext.
9		EPG (DTV): Zum Aufrufen der elektronischen Programmzeitschrift. D.MENU (DVD): Anzeige Hauptmenü Disc.
10		HOLD: zum Anhalten des Videotext. FREEZE: zum Anhalten des Bildes.
11		Untertitel aktivieren/deaktivieren.
12		SIZE (TV): Ändern der Videotextgröße. ZOOM (DVD): Bild vergrößern/verkleinern.
13		zum Aufrufen einer untergeordneten Videotextseite.
14		Drücken Sie die Taste wiederholt, um gewünschte Bildgröße zu wählen.
15		zum direkten Aufrufen des Media-Modus (USB).
16		Start/Pause Wiedergabe.



17		schneller Vorlauf	29		Stellt den Ton stumm.
18		schneller Rücklauf	30		Zum Erhöhen/Senken der Lautstärke.
19		<p> (DTV): Keine Funktion bei diesem Modell.</p> <p>D.SETUP (DVD): Aufrufen des Setup-Menüs.</p>	31		Zur Wiedergabe des nächsten/vorhergehenden Senders.
20		zum Anhalten der Wiedergabe.	32		Zum Aufrufen von Informationen zur aktuellen Sendung.
21		<p> : nächstes Kapitel wiedergeben.</p> <p>INDEX (DTV): Zum Aufrufen der Indexseite.</p>	33		ZAHLENTASTEN (0-9): Zum Eingeben von Zahleninformationen wie Sendernummer usw.
22		vorheriges Kapitel wiedergeben.	34		um die Ziffer zu wechseln.
23		Zum Aufrufen des Hauptmenüs. Ein erneutes Drücken bewirkt eine Rückkehr zur vorhergehenden Menüseite.	35		Zur Rückkehr zum vorhergehenden Sender oder zur vorhergehenden Eingangsquelle.
24		<p>AUDIO (TV): zum Auswählen einer anderen Tonspur.</p> <p>LANG (DVD): Wählen Sie die verfügbare Tonspur-Sprache.</p>	36		Zum Wechseln der Eingangsquelle.
25		Auswahl bestätigen.	37		Zum Auswählen des gewünschten Bildmodus.
26		▲▼◀▶: Navigationstasten	38		Zum Auswählen des gewünschten Tonmodus.
27		Zum Einstellen der Abschaltzeit (Sleeptimer).			
28		<p>EXIT (TV): Zum Verlassen der Menüseite.</p> <p>TITLE (DVD): Titelmü einer DVD anzeigen.</p>			

VORBEREITUNG DER FERNBEDIENUNG

EINSETZEN DER BATTERIEN

Setzen Sie die Batterien wie in den folgenden Abbildungen dargestellt ein. Achten Sie darauf, dass die Pole + und - wie im Batteriefach angegeben ausgerichtet sind (Abb.1).

LEBENSDAUER DER BATTERIEN

- Die Batterien halten normalerweise ein Jahr; die genaue Lebensdauer hängt jedoch davon ab, wie häufig die Fernbedienung benutzt wird.
- Sollte die Fernbedienung auch bei Betätigung in der Nähe des Geräts nicht funktionieren, ersetzen Sie die Batterien.
- Verwenden sie zwei AAA-Trockenbatterien.

HINWEISE:

- Lassen Sie die Fernbedienung nicht fallen, treten Sie nicht darauf und setzen Sie sie auch keinen anderen Schlägen und Stößen aus. Dies könnte die Teile beschädigen oder eine Funktionsstörung verursachen.
- Wenn die Fernbedienung über längere Zeit nicht benutzt wird, entfernen Sie die Batterien.

BETÄTIGUNG DER FERNBEDIENUNG

Richten Sie die Fernbedienung aus einer Entfernung von höchstens 6 m vom Fernbedienungssensor entfernt in einem Winkel innerhalb von 60° auf die Vorderseite des Geräts (Abb.2).

HINWEISE:

- Die Betriebsentfernung kann je nach Helligkeit des Zimmers unterschiedlich sein.
- Richten Sie kein helles Licht auf den Fernbedienungssensor.
- Stellen Sie keine Gegenstände zwischen die Fernbedienung und den Fernbedienungssensor.
- Verwenden Sie die Fernbedienung nicht gleichzeitig mit der Fernbedienung eines anderen Geräts.

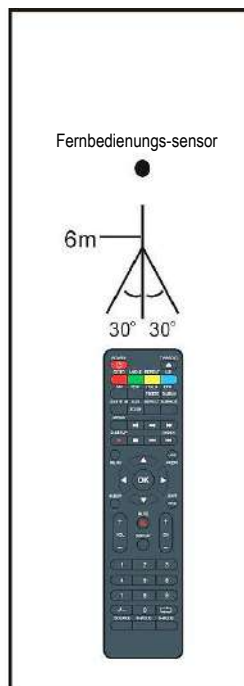

GRUNDLEGENDE VERBINDUNGEN

- Achten Sie darauf, dass alle Kabel vom Hauptgerät getrennt sind, bevor Sie eine Verbindung zur Netzstromquelle herstellen.
- Lesen Sie vor dem Anschließen anderer Geräte die Anleitung durch.

ANSCHLIESSEN AN DEN NETZSTROM

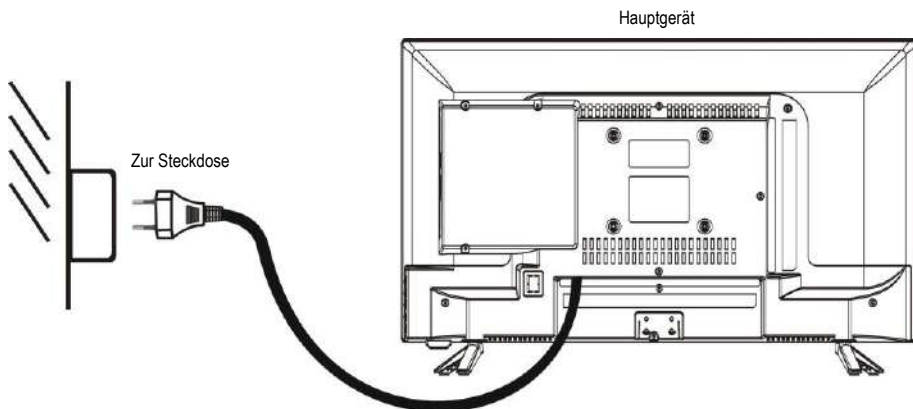

ANSCHLIESSEN EINER AUSSENANTENNE AM GERÄT

Für ein optimales Bild sollten Sie eine Außenantenne an der Antennenbuchse anschließen.

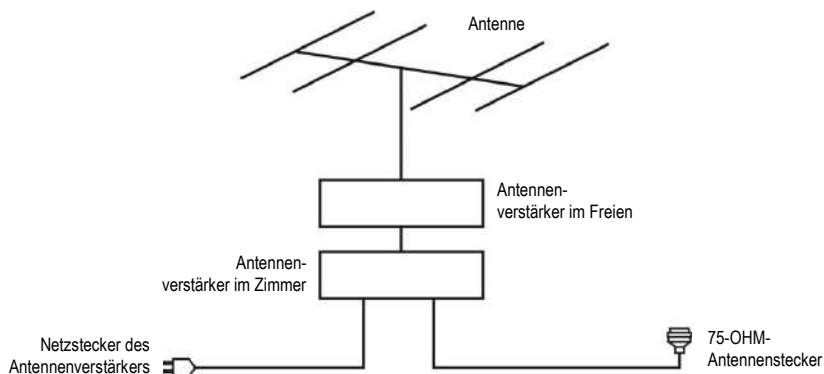

HD-INPUT-VERBINDUNG

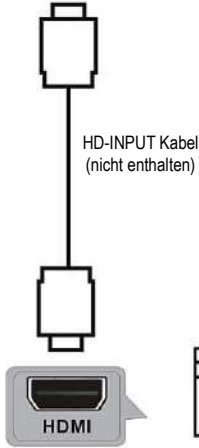
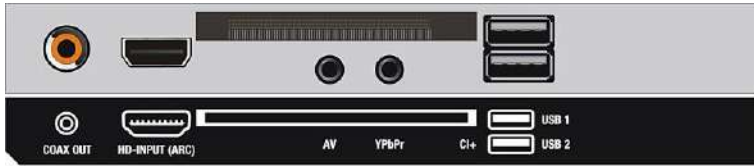

HD-INPUT Kabel
(nicht enthalten)

Schließen Sie das Gerät über ein HD-INPUT Kabel (nicht mitgeliefert) an anderen Geräten zum Empfangen hochauflösender Multimedia-Signale an.

Rückseite von BD/DVD-/Videoplayer

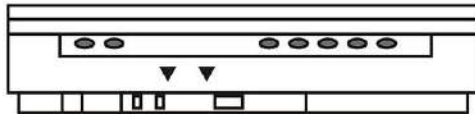

PC/VGA-VERBINDUNG

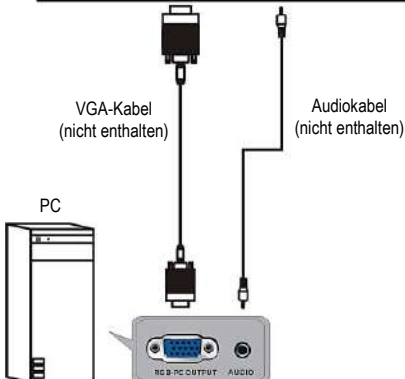

VGA-Kabel
(nicht enthalten)

Audiokabel
(nicht enthalten)

Verbinden Sie das Gerät mithilfe eines VGA-Kabels (nicht mitgeliefert) und eines Audiokabels mit einem Fernseher oder PC; verwenden Sie das Produkt als Monitor.

SCART-VERBINDUNG

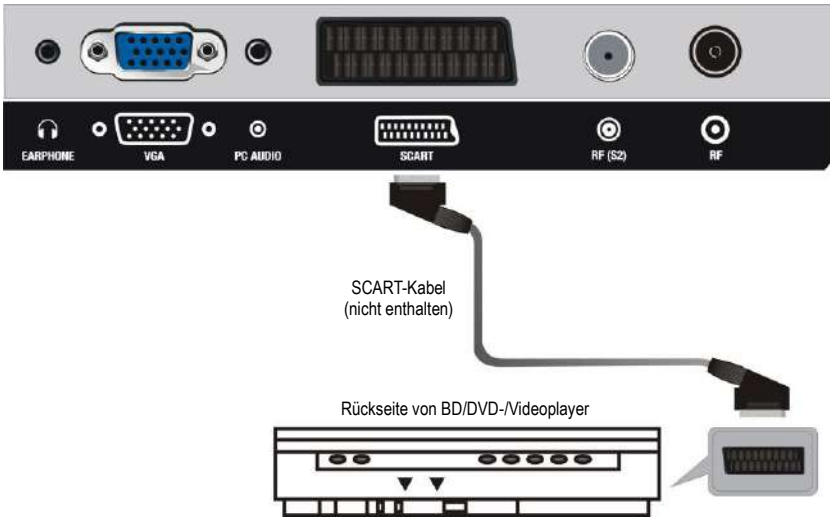

COMPOSITE-AV-VERBINDUNG

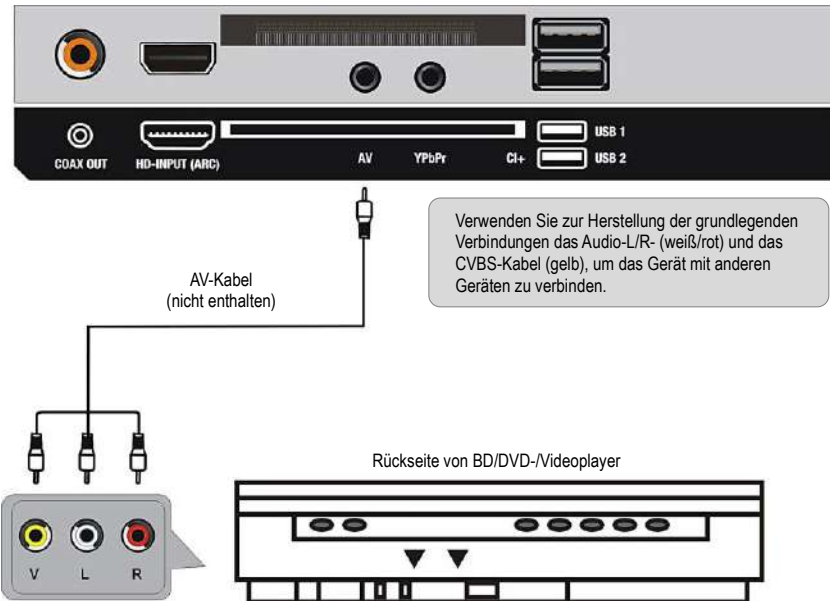

YPBPR-VERBINDUNG

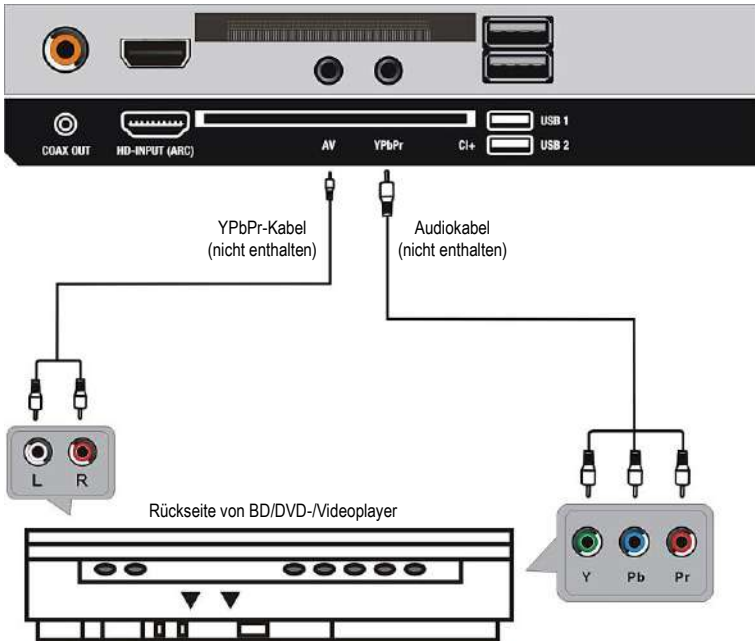

KOAXIALVERBINDUNG

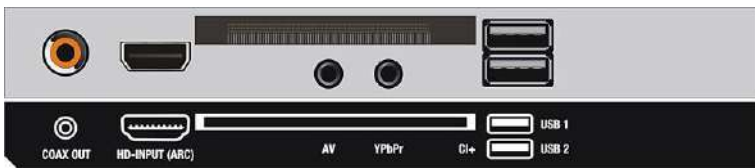

Verbinden Sie das Gerät über ein Koaxialkabel (nicht mitgeliefert) mit dem Verstärker oder anderen Audiodekodierern zur Ausgabe koaxialer Audiosignale.

EINE CI-KARTE EINFÜHREN

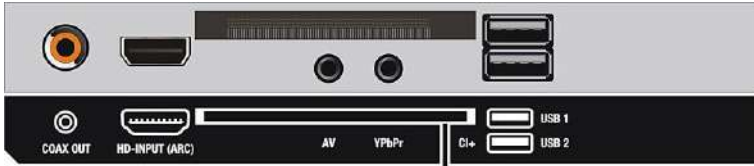

Legen Sie Ihre CI-Karte (Conditional Access Module), um spezielle digitale Kanäle in Ihrem Gebiet zu beobachten.



CI-Karte
(nicht enthalten)

KOPFHÖRER AN DAS GERÄT ANSCHLIESSEN

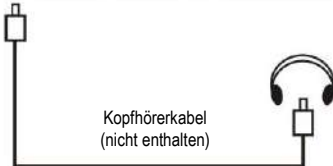

Kopfhörerkabel
(nicht enthalten)

USB 1/2-VERBINDUNG

Stecken Sie zur Wiedergabe von Multimedia-Dateien ein USB-Speichergerät in den USB1/2-Steckplatz.



Stecken Sie ein USB-Speichergerät (nicht enthalten) zur Wiedergabe von Film- / Musik- / Foto- / Multimedia-Dateien ein.

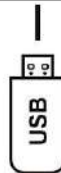

USB-Stick
(nicht enthalten)

Achten Sie darauf, dass alle Geräte und Netzkabel korrekt angeschlossen sind und das Gerät auf den richtigen Modus eingestellt ist, bevor Sie jegliche Bedienschritte ausführen.

GRUNDLEGENDE BETRIEBUNG

Drücken Sie zum Einschalten des Gerätes die POWER-Taste an Gerät bzw. an der Fernbedienung (die Betriebsanzeige leuchtet blau); drücken Sie die Taste zum Ausschalten des Gerätes noch einmal (Bereitschaftsmodus) (die Betriebsanzeige leuchtet rot).

DVD-MODUS

Drücken Sie zum Einstellen des Gerätes auf den DVD-Modus die SOURCE-Taste an der Gerätes bzw. an der Fernbedienung.

1. WIEDERGABE

- Stellen Sie sicher, dass sich kein Medium im Disk-Schlitz befindet. Legen Sie ein Medium in den Disk-Schlitz ein. Halten Sie das Medium so, dass Sie dessen Oberflächen nicht berühren; führen Sie es mit der lesbaren (spiegelnden) Seite in Ihre Richtung zeigend ein; das Medium wird automatisch in den Schlitz eingezogen; alternative können Sie zum Einziehen des Mediums in den Schlitz die ▲-Taste an des Gerätes bzw. an der Fernbedienung drücken.
- Sobald das Medium in den Schlitz eingezogen ist, beginnt das Wiedergabegerät umgehend mit dem Lesen des Mediums.
- Wenn ein Menübildschirm am Gerät erscheint, wählen Sie mit den Navigations- bzw. Zifferntasten die gewünschte Titelnnummer; drücken Sie dann zum Bestätigen die OK-Taste.
- Mit der TITLE- oder D.MENU-Taste beenden Sie die Wiedergabe und kehren zum Menübildschirm zurück.

2. WIEDERGABE BEENDEN

Drücken Sie zum Beenden der Wiedergabe ■ (STOP).

HINWEIS: Wenn die Wiedergabe gestoppt wird, speichert das Gerät den Punkt, an dem die STOP-Taste betätigt kurz (Fortsetzungsfunktion). Mit der Taste ►► (PLAY) setzen Sie die Wiedergabe an diesem Punkt fort. Bei Herausnehmen des Mediums oder erneuter Betätigung der Taste ■ (STOP) wird die Fortsetzungsfunktion aufgehoben.

3. ZUM NÄCHSTEN/VORHERIGEN KAPITEL SPRINGEN

Zum nächsten Kapitel springen

Wenn Sie während der Wiedergabe die Taste ►► drücken, gelangen Sie zum nächsten Kapitel (DVD) oder Titel (Video-CD/CD).

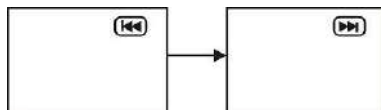

Zum vorherigen Kapitel springen

Wenn Sie während der Wiedergabe die Taste ◀◀ drücken, gelangen Sie zum vorherigen Kapitel (DVD) oder Titel (Video-CD/CD).

4. SCHNELLVORLAUF/ SCHNELLRÜCKLAUF

Drücken Sie während der Wiedergabe zum Aktivieren von Schnellvorlauf/-rücklauf die Tasten ►► / ◀◀. Mit ►► (PLAY) setzen Sie die normale Wiedergabe fort.

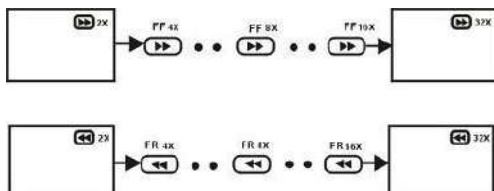

5. PAUSE/WIEDERGABE

Drücken Sie während der Wiedergabe zum Unterbrechen ►► (PLAY/PAUSE), durch erneutes Drücken wird die normale Wiedergabe fortgesetzt.



6. MP3-WIEDERGABE

- Legen Sie das Medium mit den MP3-Dateien ein; nach einigen Sekunden zeigt der Monitor alle Ordner auf dem Medium an.
- Wählen Sie mit den Navigationstasten den Ordner, den Sie wiedergeben möchten; drücken Sie zum Bestätigen die OK-Taste.
- Die Dateien in diesem Ordner werden angezeigt; wählen Sie das gewünschte Lied mit den Navigationstaste, drücken Sie dann zum Start der Wiedergabe ►► (PLAY) oder die OK-Taste.
- Wechseln Sie auf der Dateiauswahlseite mit den Tasten ►► / ◀◀ zur nächsten oder vorherigen Menüseite.
- Mit der gelben Taste (REPEAT) an der Fernbedienung ändern Sie den Wiedergabemodus.
 - SHUFFLE (Gemischt): Alle Dateien werden zufällig angeordnet und der Reihe nach wiedergegeben.
 - RANDOM (Zufällig): Es wird zufällig eine Datei zur Wiedergabe ausgewählt.
 - SINGLE (Eine): Gibt nur eine Datei wieder.
 - REPEAT ONE (Eine wiederholen): Wiederholt eine Datei.
 - REPEAT FOLDER (Ordner wiederholen): Alle Dateien im Ordner werden wiederholt wiedergegeben.
 - FOLDER (Ordner): Alle Dateien im Ordner werden wiedergegeben.



7. MPEG4-WIEDERGABE

- Legen Sie das Medium mit den MPEG4-Dateien ein; nach einigen Sekunden zeigt der Monitor alle Ordner auf dem Medium an.
- Wählen Sie mit den Navigationstasten den Ordner, den Sie wiedergeben möchten; drücken Sie zum Bestätigen die OK-Taste.
- Die Dateien in diesem Ordner werden angezeigt; wählen Sie die gewünschte Datei mit den Navigationstasten, drücken Sie dann zum Start der Wiedergabe ►► (PLAY) oder die OK-Taste.
- Rufen Sie während der normalen Wiedergabe mit den Tasten ►► / ◀◀ die nächste oder vorherige Datei auf.
- Mit der gelben Taste (REPEAT) können Sie den Wiedergabemodus ändern.
 - SHUFFLE (Gemischt): Alle Dateien werden zufällig angeordnet und der Reihe nach wiedergegeben.
 - RANDOM (Zufällig): Es wird zufällig eine Datei zur Wiedergabe ausgewählt.
 - SINGLE (Eine): Gibt nur eine Datei wieder.
 - REPEAT ONE (Eine wiederholen): Wiederholt eine Datei.
 - REPEAT FOLDER (Ordner wiederholen): Alle Dateien im Ordner werden wiederholt wiedergegeben.
 - FOLDER (Ordner): Alle Dateien im Ordner werden wiedergegeben.
- Kehren Sie mit der D.MENU-Taste zur Wiedergabeliste zurück.



8. JPEG-WIEDERGABE

Wählen Sie bei einer CD mit JPEG-Bildern mit den Navigationstasten den Ordner, den Sie wiedergeben möchten; drücken Sie zum Bestätigen die OK-Taste. Die Dateien in diesem Ordner werden angezeigt; wählen Sie das gewünschte Bild mit der Aufwärts-/Abwärts- navigationstaste, drücken Sie zum Start der Wiedergabe die OK-Taste. Während Sie durch die Dateinamen blättern werden die entsprechenden Miniaturbilder angezeigt. Sobald Ordner und Datei ausgewählt sind, wird das Bild auf dem Bildschirm geladen.

HINWEIS: Die Zeit zum Laden und Anzeigen der Bilder variiert je nach Dateigröße. Während der Wiedergabe können Sie mit der D.MENU-Taste zur Dateiauswahl zurückkehren.

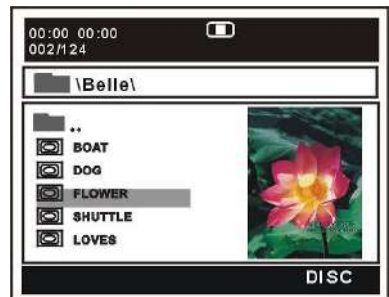

Mit der gelben Taste (REPEAT) können Sie den Wiedergabemodus ändern:

- SHUFFLE (Gemischt): Alle Dateien werden zufällig angeordnet und der Reihe nach wiedergegeben.
- RANDOM (Zufällig): Es wird zufällig eine Datei zur Wiedergabe ausgewählt.

- SINGLE (Eine): Gibt nur eine Datei wieder.
- REPEAT ONE (Eine wiederholen): Wiederholt eine Datei.
- REPEAT FOLDER (Ordner wiederholen): Alle Dateien im Ordner werden wiederholt wiedergegeben.
- FOLDER (Ordner): Alle Dateien im Ordner werden wiedergegeben.

Zum nächsten/vorherigen Bild springen

Mit ►► springen Sie zum nächsten Bild, mit ◀◀ springen Sie zum vorherigen Bild. Falls 3 Sekunden lang keine Taste betätigt wird, springt die Wiedergabe automatisch zum nächsten Bild.

Bilder drehen

- Mit der Rechtstaste drehen Sie das Bild im Uhrzeigersinn.
- Mit der Linkstaste drehen Sie das Bild gegen den Uhrzeigersinn.



Bilder umkehren

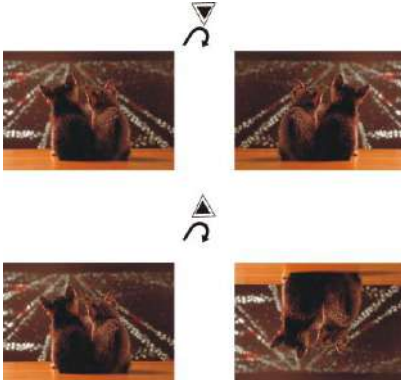

- Mit der Aufwärtstaste kehren Sie das Bild vertikal um.
- Mit der Abwärtstaste kehren Sie das Bild horizontal um.

Bild verkleinern/vergrößern



Drücken Sie zum Vergrößern/Verkleinern des Bildes auf 50 %, 75 %, 100 %, 125 %, 150 % oder 200 % die ZOOM-Taste.

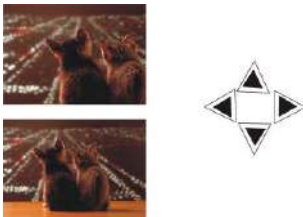

Wenn das Bild vergrößert ist, können Sie es mit den Navigationstasten verschieben.

9. VIDEO-CD MIT WIEDERGABESTEUERUNG

- Bei der Wiedergabe von VCD 2.0 mit Wiedergabesteuerung zeigt das Wiedergabegerät die VCD-Version.
- Drücken Sie zum De-/Aktivieren der Wiedergabesteuerung wiederholt die D.MENU-Taste an der Fernbedienung.
- Drücken Sie zur Auswahl eines Titels die entsprechenden Zifferntasten.
Beispiel: Drücken Sie für Titel 9 die Zifferntasten 0 und 9; nach einigen Sekunden wechselt das Gerät automatisch zu Titel 9. Drücken Sie für Titel 15 die Zifferntasten -/- und 5; nach einigen Sekunden wechselt das Gerät automatisch zu Titel 15.
- Geben Sie mit den Taste ►► / ◀◀ den nächsten bzw. vorherigen Titel wieder.

10. BETRACHTUNGSWINKEL ÄNDERN (NUR DVD)

Einige DVDs enthalten Szenen, die aus verschiedenen Winkeln gleichzeitig aufgenommen wurden. Bei diesen Medien können Sie mit der ANGLE-Taste zwischen den verschiedenen Winkeln umschalten.

11. WIEDERHOLUNG

Drücken Sie während der Wiedergabe die gelbe Taste (REPEAT), dadurch wird ein Kapitel oder Titel (DVD) bzw. ein Titel (VCD/CD) wiederholt.

DVD DISC



VCD/CD (im PBC-aus-Modus)



A-bis-B-Wiederholung

Wiederholt Abschnitte zwischen zwei spezifischen Punkten (A-bis-B-Wiederholung)

- Drücken Sie während der Wiedergabe an der Stelle die blaue Taste (A-B), an der die Wiedergabe starten soll (A).
- Drücken Sie dann an der Stelle die blaue Taste (A-B), an der die Wiedergabe enden soll (B). Die wiederholte Wiedergabe der Auswahl zwischen den Punkten A und B beginnt.
- Durch erneutes Drücken der blaue Taste (A-B) kehren Sie zur normalen Wiedergabe zurück.

12. GEHE ZU

Durch Gedrückthalten der GOTO-Taste können Sie das Element auswählen, das Sie einstellen möchten; geben Sie Zeit, Kapitelnummer, Titelnnummer etc. ein. Das Medium wird ab dem ausgewählten Punkt wiedergegeben.

13. BILDSCHIRMINFORMATIONEN

Drücken Sie zur Anzeige der Wiedergabeinformationen die DISPLAY-Taste.

14. UNTERTITELSPRACHE ÄNDERN (NUR DVD)



Es ist möglich, die Untertitelsprache von der bei den Grundeinstellungen ausgewählten Sprache auf eine andere Sprache zu ändern. (Dieser Vorgang funktioniert nur bei Medien, auf denen mehrere Untertitelsprachen aufgezeichnet sind.)

a) Drücken Sie während der Wiedergabe die SUBTITLE-Sprache, der Bildschirm zeigt die aktuelle Sprache an.

b) Durch erneutes Drücken der SUBTITLE-Sprache ändern Sie die Sprache bzw. schalten die Untertitel aus.

HINWEIS: Wenn keine Untertitel aufgenommen sind, geschieht bei Betätigung dieser Taste gar nichts.

It is possible to change the subtitle language to a different language from the one selected at the initial settings (This operation works only with discs on which multiple subtitle languages are recorded).

15. ZOOM

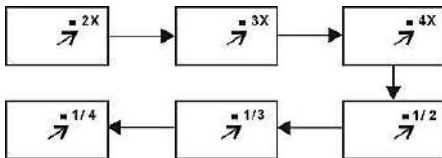

a) Drücken Sie während der normalen Wiedergabe zum Vergrößern/Verkleinern wiederholt die ZOOM-Taste.

b) Mit den Navigationstasten können Sie sich über das vergrößerte Bild bewegen.

16. SOUNDTRACK-SPRACHE ÄNDERN (DVD/VCD/CD)

Es ist möglich, die Soundtrack-Sprache von der bei den Grundeinstellungen ausgewählten Sprache auf eine andere Sprache zu ändern. (Dieser Vorgang funktioniert nur bei Medien, auf denen mehrere Soundtrack-Sprachen aufgezeichnet sind.)

- Drücken Sie während der DVD-Wiedergabe die AUDIO-Taste, dadurch wird die Nummer der aktuellen Soundtrack-Sprache angezeigt; durch erneutes Drücken der Taste ändern Sie die Sprache.
- Wenn Sie die AUDIO-Taste während der VCD/CD-Wiedergabe drücken, ändert sich der Audioausgangsmodus: LEFT MONO (Mono links), RIGHT MONO (Mono rechts), MIX-MONO (Mono gemischt) und STEREO soundtrack (Stereo-Soundtrack).

HINWEIS: Wenn keine Soundtrack-Sprachen aufgenommen sind, geschieht bei Betätigung dieser Taste gar nichts. Wenn das Gerät eingeschaltet oder das Medium entfernt ist, wird die bei den Grundeinstellungen ausgewählte Sprache ausgegeben.

17. GRUNDEINSTELLUNGEN

Nach Eingabe der Erstprogrammierung bleiben diese Einstellungen im Speicher erhalten, bis sie geändert werden, so dass das Gerät stets auf die gleiche Weise arbeitet.

Allgemeine Vorgehensweise bei Grundeinstellungen

- Drücken Sie die D.SETUP-Taste an der Fernbedienung.
- Wählen Sie mit den Navigationstasten das gewünschte Element, drücken Sie dann die OK-Taste; der Bildschirm zur Einstellung des jeweiligen Wertes wird angezeigt. Stellen Sie das Element dann mit den Navigationstasten ein, drücken Sie zur Bestätigung der Einstellungen die OK-Taste.
- Durch Drücken der D.SETUP-Taste schließen Sie das Einrichtungsmenü.
- Mit der Links- / Rechtsnavigationstaste wechseln Sie zu einem anderen Haupteinrichtungselement. Drücken Sie dann zum Aufrufen der Untermenü-Seite die Rechts- oder OK-Taste; mit der Linkstaste kehren Sie zur vorherigen Menüseite zurück.

1) GENERAL SETUP (Allgemeine Einrichtung)

TV DISPLAY (TV-Anzeige)

Zur Auswahl des TV-Ausgabemodus. Optionen:

- a) Normal/PS: Pan & Scan-Modus.
- b) Normal/LB: Letterbox-Modus.
- c) Wide (Breit): 16:9-Breitbildmodus.

ANGLE MARK (Winkelmarkierung)

Hiermit können Sie wählen, ob das Mehrfachwinkel-Symbol bei Wiedergabe eines Mediums mit mehreren aufgenommenen Winkeln auf dem Bildschirm angezeigt werden soll.

Optionen: On (Ein), Off (Aus).

OSD LANG (OSD-Sprache)

Dient der Auswahl der gewünschten Sprache. An diesem Wiedergabegerät können Sie Englisch sowie andere Sprachen wählen.

CAPTIONS (Untertitel)

Hiermit können Sie ein-/ausschalten, ob Untertitel bei der Wiedergabe angezeigt werden sollen.

SCREEN SAVER (Bildschirmschoner)

Wenn das Wiedergabegerät 5 Minuten nicht benutzt wird, erscheint der Bildschirmschoner am Bildschirm.

Optionen: On (Ein), Off (Aus).

LAST MEMORY

Es wird die Wiedergabe an der Stelle, wo die Wiedergabe zuletzt gestoppt wurde wieder aufzunehmen.

DEFAULT (Standard)

Dient der Rücksetzung auf die werkseitigen Einstellungen.

2) AUDIO SETUP (Audioeinstellungen)

SPEAKER SETUP (Lautsprechereinrichtung)

Dient dem Einstellen der Lautsprecherausgabe. Optionen:

- a) LT/RT-Links/Rechts-Mischmodus
- b) STEREO

3) PASSWORD SETUP (Kennworteinrichtung)

PASSWORD (Kennwort)

Zum Ändern des Kennwortes. Geben Sie das Kennwort über die Zifferntasten an der Fernbedienung ein.

HINWEIS: Das Originalkennwort lautet **136900**.

PROGRAM CONTROL (Programmsteuerung)

Diese Einstellung ermöglicht einigen Menschen die Betrachtung bestimmter Medien; es ist vor allem hilfreich, wenn Sie Kindern das Ansehen ungeeigneter Medien verbieten möchten. Blättern Sie mit der Aufwärts- / Abwärtsnavigationstaste durch die Optionen, drücken Sie die OK-Taste, geben Sie das zuvor eingerichtete Kennwort ein; anschließend müssen Sie die Programmsteuerung einstellen. Sie können zwischen acht Einstellungen wählen, von KID SAFE (Für Kinder geeignet) bis ADULT (Erwachsene).

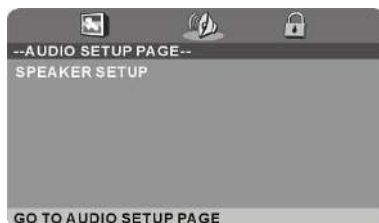

TV-MODUS

- Drücken Sie die POWER-Taste an Gerät oder auf der Fernbedienung, um das Gerät einzuschalten (die Betriebsanzeige leuchtet blau); drücken Sie sie erneut, um das Gerät auszuschalten (Standby-Modus) (die Betriebsanzeige leuchtet rot).
- Drücken Sie die SOURCE-Taste an des Gerät oder auf der Fernbedienung, um das Gerät in den DTV- oder TV-Modus zu setzen.

AUSWAHL DER GEWÜNSCHTEN SENDUNG

- Drücken Sie die Taste CH+, um den nächsten Sender wiederzugeben.
- Drücken Sie die Taste CH-, um den vorhergehenden Sender wiederzugeben.
- Drücken Sie direkt die Zahlentasten auf der Fernbedienung, um die gewünschte Sendung auszuwählen.

HINWEIS: Drücken Sie zum Wechseln der Stelle wiederholt die Taste -/--.

LAUTSTÄRKEREGELUNG

- Drücken Sie VOL+ oder VOL-, um die Lautstärke zu regeln.
- Verfügbarer Bereich: 0-100.

STUMMSCHALTUNG

Drücken Sie die MUTE-Taste, um den Ton stumm zu schalten; ein erneutes Drücken schaltet den Ton wieder ein.

EINSTELLUNG DER EINGANGSQUELLE

- Drücken Sie zum Aufrufen der Eingangsquellenliste die SOURCE-Taste am Gerät oder an der Fernbedienung.
- Drücken Sie AUFWÄRTS- oder ABWÄRTS-Navigationstaste, um die gewünschte Eingangsquelle auszuwählen, und dann zur Bestätigung der Auswahl die OK-Taste.
- Verfügbare Optionen: Satellit, DTV, ATV, AV, SCART, YPbPr, PC, HD-INPUT, USB, DVD.

MULTI-AUDIO-EINSTELLUNG

Drücken Sie die AUDIO-Taste an der Fernbedienung und wählen Sie über die Navigationstasten die gewünschte Audiosprache.

HINWEIS: Stellen Sie zur Aktivierung dieser Funktion sicher, dass der angezeigte Sender Mehrfachaudiosprachen unterstützt.

INFORMATIONSANZEIGE

Drücken Sie zur Anzeige der aktuellen Programminformationen wiederholt die DISPLAY-Taste an der Fernbedienung.

FERNSEHZEITSCHRIFT (NUR IM DTV-MODUS)

Drücken Sie zum Aufrufen der nachstehenden Menüseite die EPG-Taste an der Fernbedienung.

7 Day TV GUIDE			
9:15 - 10:00 20 Jun 2015			
Presented by Ximo Rovira, the most spectacular and shocking videos of the TV.			
Tit: Total impact			
20 Jun 2015 09:25		20 Jun 2015	
800 The Hits	09:15 - 10:00	Hot Hits Non Stop	Now
801 13 TV	10:00 - 11:40	Hit Chart - Most selected of today	Next
802 Europe FM	11:40 - 15:20	Flash Box	
803 Europe FM	15:20 - 19:55	Mashed Hits	
804 Sports	19:55 - 22:30	The Hitlist - on demand	
805 News			
806 Travel			
 Remind	 Prev Day	 Next Day	
 Move	 Display	 Details	 EXIT

- Drücken Sie zur Auswahl des gewünschten Programmes die Aufwärts- / Abwärtsnavigationstaste.
- Mit der Links- / Rechtsnavigationstaste wechseln Sie zwischen der linken und rechten Spalte.

Wenn ein Programm hervorgehoben ist (Zeiger zur rechten Spalte bewegt):

- Drücken Sie zum Festlegen einer Erinnerung wiederholt die grüne Taste.
- Mit der gelben Taste zeigen Sie die Programmzeitschrift des vorherigen Tages an.
- Mit der blauen Taste zeigen Sie die Programmzeitschrift des nächsten Tages an.

LIEBLINGSENDERLISTE

Drücken Sie beim Betrachten eines verfügbaren Kanals zum Aufrufen der Favorite List (Lieblingssender)-Menüseite die FAV-Taste an der Fernbedienung.

- Wählen Sie mit der Aufwärts- / Abwärtsnavigationstaste den gewünschten Sender.
- Drücken Sie zum Bestätigen der Auswahl die OK-Taste.

HINWEISE:

Bitte beachten Sie zum Hinzufügen eines Favoritenkanals die Operationen von „DTV Mode (DTV-Modus) > Channel (Kanal) > Programme Edit (Programm bearbeiten)“.

SCHNELLAUSWAHL

Drücken Sie beim Betrachten eines verfügbaren Kanals zum Aufrufen der Channel List (Senderliste)-Menüseite die OK-Taste an der Fernbedienung.

- Wählen Sie mit der Aufwärts- / Abwärtsnavigationstaste den gewünschten Sender.
- Drücken Sie zur Auswahl einer Kanalgruppe die Links- / Rechtsnavigationstaste.
- Drücken Sie zum Bestätigen der Auswahl die OK-Taste.



TELETEXT

Drücken Sie zur Anzeige der Teletext-Informationen die TEXT-Taste an der Fernbedienung; durch erneutes Drücken wird der Teletext wieder ausgeblendet.

TV/RADIO (NUR IM DTV-MODUS)

Drücken Sie zum Umschalten des Gerätes zwischen Fernseh- und Radiomodus die TV/RADIO-Taste an der Fernbedienung (Radio nicht überall in Deutschland empfangbar).

UNTERTITEL

Drücken Sie zur Auswahl des gewünschten Untertitels wiederholt die SUBTITLE-Taste an der Fernbedienung.

HINWEIS: Stellen Sie zur Aktivierung dieser Funktion sicher, dass der angezeigte Sender mehrere Untertitel unterstützt.

MEDIENWIEDERGABE

- Drücken Sie zum Umschalten des Gerätes in den USB-Modus die SOURCE-Taste am Fernseher oder an der Fernbedienung.
- Stecken Sie vor folgenden Vorgängen ein USB-Speichergerät ein.
- Drücken Sie zum Bewegen des Cursors die Aufwärts- / Abwärts- / Links- / Rechtsnavigationstaste.
- Mit der EXIT-Taste kehren Sie zum vorherigen Menü zurück.



FOTO

Wählen Sie mit der Links- / Rechtsnavigationstaste Photo (Foto) im Hauptmenü, drücken Sie zum Aufrufen OK.

- Wählen Sie mit den Navigationstasten den gewünschten Ordner oder die gewünschte Datei.
- Drücken Sie bei der Auswahl von Dateien die rote Taste zum Aufrufen des Untermenüs und Sie können eine Datei entsprechend löschen.
- Wählen Sie mit Hilfe der Navigationstasten eine Datei und drücken Sie zum Hinzufügen zur Wiedergabeliste die OK-Taste.
- Drücken Sie zum Start der Wiedergabe die ►||-Taste.
- Drücken Sie zum Einblenden der Werkzeugleiste die DISPLAY-Taste. Wählen Sie mit den Navigationstasten die gewünschte Option, drücken Sie zum Bestätigen OK.



- Drücken Sie zum Ausblenden der Werkzeugleiste die EXIT-Taste.

MUSIK

Wählen Sie mit der Links- / Rechtsnavigationstaste Music (Musik) im Hauptmenü, drücken Sie zum Aufrufen OK.

- Wählen Sie mit den Navigationstasten den gewünschten Ordner oder die gewünschte Datei.
- Drücken Sie bei der Auswahl von Dateien die rote Taste zum Aufrufen des Untermenüs und Sie können eine Datei entsprechend löschen.
- Wählen Sie mit Hilfe der Navigationstasten eine Datei und drücken Sie zum Hinzufügen zur Wiedergabeliste die OK-Taste.
- Drücken Sie zum Start der Wiedergabe die ►||-Taste.

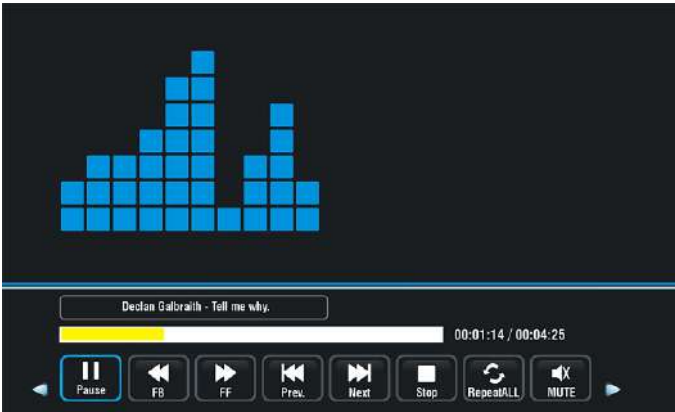

- Wählen Sie mit den Navigationstasten die gewünschte Option, drücken Sie zum Bestätigen OK.
- Drücken Sie zum Zurückkehren die EXIT-Taste.

FILM

Wählen Sie mit der Links- / Rechtsnavigationstaste Movie (Film) im Hauptmenü, drücken Sie zum Aufrufen OK.

- Wählen Sie mit den Navigationstasten den gewünschten Ordner oder die gewünschte Datei.
- Drücken Sie bei der Auswahl von Dateien die rote Taste zum Aufrufen des Untermenüs und Sie können eine Datei entsprechend löschen.
- Wählen Sie mit Hilfe der Navigationstasten eine Datei und drücken Sie zum Hinzufügen zur Wiedergabeliste die OK-Taste.
- Drücken Sie zum Start der Wiedergabe die ►►-Taste.
- Drücken Sie zum Einblenden der Werkzeugleiste die DISPLAY-Taste. Wählen Sie mit den Navigationstasten die gewünschte Option, drücken Sie zum Bestätigen OK.

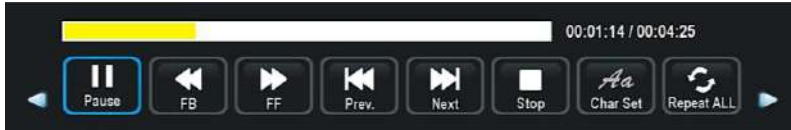

- Drücken Sie zum Zurückkehren die EXIT-Taste.

TEXT

Wählen Sie mit der Links- / Rechtsnavigationstaste Text im Hauptmenü, drücken Sie zum Aufrufen OK.

- Wählen Sie mit den Navigationstasten den gewünschten Ordner oder die gewünschte Datei.
- Drücken Sie bei der Auswahl von Dateien die rote Taste zum Aufrufen des Untermenüs und Sie können eine Datei entsprechend löschen.
- Wählen Sie mit Hilfe der Navigationstasten eine Datei und drücken Sie zum Hinzufügen zur Wiedergabeliste die OK-Taste.
- Drücken Sie zum Start der Wiedergabe die ►►-Taste.
- Drücken Sie zum Einblenden der Werkzeugleiste die DISPLAY-Taste. Wählen Sie mit den Navigationstasten die gewünschte Option, drücken Sie zum Bestätigen OK.



- Mit der EXIT-Taste verlassen Sie das Menü.

Fernbedienungsaktionen bei der Wiedergabe von Multimedia-Dateien:

- Mit der ►►-Taste an der Fernbedienung starten oder unterbrechen Sie die Wiedergabe.
- Mit der ■-Taste an der Fernbedienung beenden Sie die Wiedergabe.
- Mit der ◀◀-Taste an der Fernbedienung aktivieren Sie den Schnellrücklauf.
- Mit der ▶▶-Taste an der Fernbedienung aktivieren Sie den Schnellvorlauf.
- Mit der ◀◀◀-Taste an der Fernbedienung geben Sie die vorherige Datei wieder.
- Mit der ▶▶▶-Taste an der Fernbedienung geben Sie die nächste Datei wieder.

HINWEIS:

Stellen Sie zur Wiedergabe Ihrer Multimedia-Dateien sicher, dass Sie das richtige Symbol im MEDIA PLAYBACK(Medienwiedergabe)-Hauptmenü ausgewählt haben. D. h. Sie können Fotodateien nur unter PHOTO (Foto), Musikdateien nur unter MUSIC (Musik) usw. wiedergeben.

HAUPTMENÜ

- Das Gerät enthält verschiedene Einstellungsmenüs. Nach Eingabe der Erstprogrammierung bleiben diese Einstellungen im Speicher, bis sie geändert werden, so dass das Gerät stets auf die gleiche Weise bedient werden kann.
- Die Einstellungen bleiben im Speicher, bis sie geändert werden, auch wenn das Gerät in den Bereitschaftsmodus versetzt wird.

Allgemeine Vorgehensweise bei Grundeinstellungen

- Drücken Sie zum Aufrufen des Hauptmenüs die MENU-Taste am Fernseher oder an der Fernbedienung.
- Drücken Sie zum Bewegen des Cursors die Aufwärts- / Abwärts- / Links- / Rechtsnavigationstaste.
- Rufen Sie das Untermenü mit der OK- oder Rechtsnavigationstaste auf.
- Mit der MENU-Taste speichern Sie die aktuelle Einstellung und kehren zum vorherigen Menü zurück.
- Mit der EXIT-Taste verlassen Sie das Menü.

ERSTMALIGE INSTALLATION

Verbinden Sie das Gerät mit der Stromversorgung und schalten Sie den Fernseher ein; daraufhin erscheint das folgende Installationsmenü auf dem Bildschirm:

- Drücken Sie zum Bewegen des Cursors die Aufwärts- oder Abwärtsnavigationstaste.
- Drücken Sie zur Auswahl einer Option die Links- / Rechtsnavigationstaste.

Language (Sprache): Wählen Sie die Sprache des Bildschirmmenüs.

Country (Land): Wählen Sie Ihr Land.

Energy Mode (Energienmodus): Wählen Sie den Modus Home (Zuhause) oder Store (Geschäft).

Tuning Setup (Abstimmungseinrichtung)

- Wenn die obigen Auswahlen abgeschlossen sind, drücken Sie zum Aufrufen von Tuning Setup (Abstimmungseinrichtung) die OK-Taste.
- Wählen Sie über die Navigationstasten den bevorzugten Tune Type (Abstimmungstyp) und Digital Type (Digitaler Typ) und drücken Sie zum Starten der automatischen Abstimmung die OK-Taste.

HINWEIS:

Elemente unter Digital Type (Digitaler Typ) können nur eingestellt werden, wenn Digital Type (Digitaler Typ) auf DVB-C / Satellite (DVB-C / Satellit) gesetzt ist, und diese Elemente variieren je nach digitalem Typ.

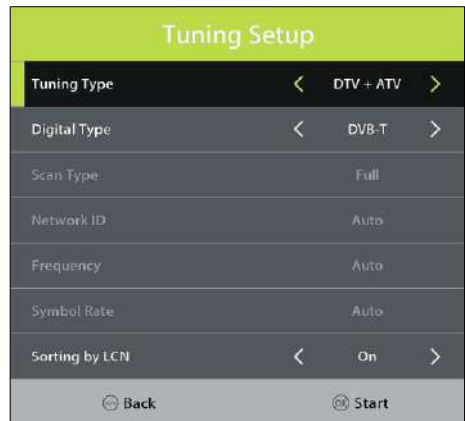

DTV MODUS

Drücken Sie zur Auswahl der DTV-Eingangsquelle die SOURCE-Taste am Gerät bzw. an der Fernbedienung.

1. KANAL



1.1 Antenne

- Drücken Sie zum Aufrufen die OK- bzw. Rechtsnavigationstaste.
- Wählen Sie mit den Navigationstasten DVB-T oder DVB-C.

1.2 Auto Tuning (Automatische Abstimmung)

- Drücken Sie zum Aufrufen die OK- bzw. Rechtsnavigationstaste.
- Stellen Sie mit den Navigationstasten Country (Land), Tune Type (Abstimmungstyp) und Sorting by LCN (Nach LCN anordnen) ein.

HINWEIS: Abtasttyp und die folgenden Elemente können nur eingestellt werden, wenn „Antenna (Antenne)“ auf DVB-C gesetzt ist.

- Drücken Sie dann zum Starten der Programmabstimmung OK.

1.3 ATV Manual Tuning (Manuelle ATV-Einstellung)

Drücken Sie zum Aufrufen die OK- bzw. Rechtsnavigationstaste.

- **Current CH (Aktueller Kanal):** Wählen Sie den aktuellen Kanal.
- **Color System (Farbsystem):** Wählen Sie das verfügbare Farbsystem.
- **Sound System (Soundsystem):** Wählen Sie das verfügbare Soundsystem.
- **Fine Tune (Feinabstimmung):** Zur Feinabstimmung der Frequenz.
- **AFC:** Zum Ein-/Ausschalten der automatischen Frequenzsteuerung.
- **Search (Suche):** Zur Suche nach verfügbaren Programmen.



Wenn „Antenna (Antenne)“ auf DVB-T gesetzt ist:

1.4 DTV Manual Tuning (Manuelle DTV-Einstellung)

- Drücken Sie zum Aufrufen die OK- bzw. Rechtsnavigationstaste.
- Drücken Sie zur Auswahl des Kanals die Links- / Rechtsnavigationstaste. Drücken Sie dann zum Starten der Suche die OK-Taste.



Wenn „Antenna (Antenne)“ auf DVB-C gesetzt ist:

1.4 CADTV Manual Tuning (Manuelle CADTV-Einstellung)

- Drücken Sie zum Aufrufen die OK- bzw. Rechtsnavigationstaste.
- Passen Sie mit den Navigationstasten Frequency (Frequenz), Symbol und QAM Type (QAM-Typ) an. Drücken Sie dann zum Starten der Suche die OK-Taste.

1.5 Programme Edit (Programm bearbeiten)

- Drücken Sie zum Aufrufen die OK- bzw. Rechtsnavigationstaste.
- Wählen Sie mit der Aufwärts- / Abwärtstaste den gewünschten Kanal.
- Mit der roten Taste an der Fernbedienung löschen Sie den hervorgehobenen Kanal.
- Rufen Sie den MOVE (Verschieben)-Modus mit der gelben Taste an der Fernbedienung auf. Wählen Sie dann mit der Aufwärts- / Abwärtsnavigationstaste die gewünschte Position; drücken Sie zum Verschieben erneut die gelbe Taste.
- Drücken Sie zum Überspringen des hervorgehobenen Senders die blaue Taste an der Fernbedienung.
- Drücken Sie zum Festlegen des aktuellen Kanals als Favoritenkanal die FAV-Taste, durch erneute Betätigung der FAV-Taste wird er wieder zu einem normalen Kanal.



1.6 Signal Information (Signalinformationen) (funktioniert bei verfügbaren TV-Signalen)

Dieses Element dient der Anzeige von Signaldetails, wie: Kanalnummer und Kanalstärke.

1.7 CI Information (CI-Informationen) (funktioniert bei verfügbaren TV-Signalen)

Wenn eine verfügbare CAM- (Conditional Access Module) Karte mit dem CI-Steckplatz verbunden ist, können Sie relevante Informationen betrachten oder Ihre CAM-Karte verwalten.

2. PICTURE (BILD)

Drücken Sie zur Auswahl einer Option die Aufwärts- / Abwärts- / Links- / Rechtsnavigationstaste.

2.1 Picture Mode (Bildmodus)

Verfügbare Optionen: Standard (Standard), Mild (Sanft), Personal (Persönlich), Dynamic (Dynamisch).

2.2 Contrast (Kontrast)

Der Kontrastwert des Bildes lässt sich auf 0 bis 100 einstellen.

2.3 Brightness (Helligkeit)

Der Helligkeitswert des Bildes lässt sich auf 0 bis 100 einstellen.

2.4 Colour (Farbe)

Der Farbsättigungswert des Bildes lässt sich zwischen 0 und 100 einstellen.

2.5 Tint (Farbton)

Mit diesem Element kann der Farbton im NTSC-System auf 0 bis 100 eingestellt werden.

2.6 Sharpness (Schärfe)

Der Schärfewert des Bildes lässt sich auf 0 bis 100 einstellen.

HINWEIS: Contrast (Kontrast), Brightness (Helligkeit), Colour (Farbe) und Sharpness (Schärfe) können nur angepasst werden, wenn Picture Mode (Bildmodus) auf „Personal (Persönlich)“ gesetzt ist. Tint (Farbton) kann nur im NTSC-System angepasst werden.

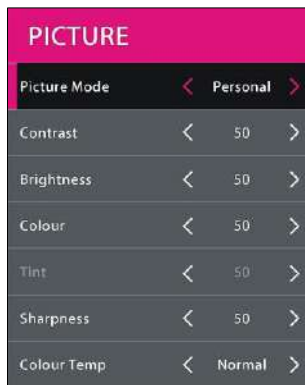

2.7 Colour Temp (Farbtemperatur)

Mit diesem Element kann die Farbtemperatur optimal eingestellt werden.
Verfügbare Optionen: Normal (Normal), Warm (Warm), Cold (Kalt).

2.8 Noise Reduction (Rauschreduzierung)

Mit diesem Element können Sie Bildrauschen zur Erzielung eines besseren Bildeffekts entfernen.
Verfügbare Optionen: Off (Aus), Low (Gering), Medium (Mittel), High (Hoch).

2.9 SCREEN (BILDSCHIRM) (nur beim PC-/VGA-Modus)

2.10 Dynamic CR (Dynamisches Kontrastverhältnis)

Zum Ein-/Ausschalten des dynamischen Kontrastverhältnisses.

3. SOUND (TON)

Drücken Sie zur Auswahl einer Option die Aufwärts- / Abwärts- / Links- / Rechtsnavigationstaste.

3.1 Sound Mode (Tonmodus)

Verfügbare Optionen: Standard (Standard), Music (Musik), Movie (Film), Sports (Sport), Personal (Persönlich).

3.2 Treble (Höhen)

Mit diesem Element kann der Pegel höherer Töne auf 0 bis 100 eingestellt werden.

3.3 Bass (Bässe)

Mit diesem Element kann der Pegel tieferer Töne auf 0 bis 100 eingestellt werden.

HINWEIS: Treble (Höhen) und Bass (Bässe) können nur angepasst werden, wenn Sound Mode (Tonmodus) auf „Personal (Persönlich)“ eingestellt ist.

3.4 Balance (Balance)

Mit diesem Element kann die Audioausgabe am linken und rechten Lautsprecher auf -50 bis 50 eingestellt werden.

3.5 Auto Volume (Auto-Lautstärke)

Diese Option dient dem De-/Aktivieren der automatischen Lautstärkeregelung.

3.6 Surround Sound (Raumklang)

Mit diesem Element wählen Sie den gewünschten Surround-Sound-Modus.

3.7 SPDIF Modus

Diese Option dient der Auswahl des gewünschten SPDIF-Audioausgangstyps.
Verfügbare Optionen: Auto, PCM, Off (Aus).

3.8 AD Switch (Audiobeschreibung)

Mit diesem Element schalten Sie die Audiobeschreibung ein/aus. Sehbehinderten Benutzern hilft diese Funktion, indem sie bestimmte Szenen oder Handlungen durch Erzählung beschreibt.

HINWEIS: Die Funktion AD Switch (Audiobeschreibung) funktioniert nur, wenn Sie Programme mit entsprechenden Erzählinformationen ansehen.



4. TIME (ZEIT)

4.1 Clock (Uhr)

Zeigt die aktuelle Systemzeit an, wenn ein verfügbarer Kanal gespeichert wurde.

4.2 Time Zone (Zeitzone)

Mit dieser Option wählen Sie die gewünschte Zeitzone.

4.3 Off Time (Abschalttimer)

Off Time (Abschalttimer): Verfügbare Optionen: Off (Aus) / Once (Einmal) / Every Day (Täglich) / Mon-Fri (Mo. – Fr.) / Mon-Sat (Mo. – Sa.) / Sat-Sun (Sa. – So.) / Sun (So.).

Hour / Minute (Stunde / Minute): Passen Sie mit den Navigationstasten Stunde / Minute an, wenn Off Time (Abschalttimer) nicht auf „Off (Aus)“ gesetzt ist.

4.4 On Time (Einschalttimer)

On Time (Einschalttimer): Verfügbare Optionen: Off (Aus) / Once (Einmal) / Every Day (Täglich) / Mon-Fri (Mo. – Fr.) / Mon-Sat (Mo. – Sa.) / Sat-Sun (Sa. – So.) / Sun (So.).

Hour / Minute / Source / Channel / Volume (Stunde / Minute / Quelle / Kanal / Lautstärke): Passen Sie diese Elemente mit den Navigationstasten an, wenn Off Time (Abschalttimer) nicht auf „Off (Aus)“ gesetzt ist.

4.5 Sleep Timer (Schlaltimer)

Mit diesem Element wird eingestellt, wann das Gerät automatisch den Ruhezustand aufruft, wenn keine Signale eingeht.

Verfügbare Optionen: Off (Aus), 10min (10 Min.), 20min (20 Min.), 30min (30 Min.), 60min (60 Min.), 90min (90 Min.), 120min (120 Min.), 180min (180 Min.), 240min (240 Min.)

4.6 Auto Standby (Auto-Bereitschaftsmodus)

Dieses Element dient der Auswahl der gewünschten Auto-Bereitschaftsmodus-Dauer, wenn keine Aktionen über die Fernbedienung durchgeführt werden.

Verfügbare Optionen: Off (Aus), 3/4/5 hours (3/4/5 Stunden).

4.7 OSD Timer (OSD-Timer)

Mit dieser Option wählen Sie die gewünschte Anzeigedauer des Bildschirms.

Verfügbare Optionen: Off (Aus), 5/10/15/20/25/30/35 seconds (5/10/15/20/25/30/35 Sekunden).

5. LOCK (SPERRE)

- Drücken Sie die Rechtsnavigationstaste und geben Sie das werkseitige Standardkennwort „0000“ über die Zifferntasten an der Fernbedienung ein.
- Drücken Sie zur Auswahl des gewünschten Elements die Aufwärts- / Abwärtsnavigationstaste.

HINWEIS: Falls Sie das Kennwort vergessen, verwenden Sie bitte das Universalkennwort „8899“.

5.1 System Lock (Systemsperr)

Mit diesem Element schalten Sie die Systemsperr ein/aus.

5.2 Set Password (Kennwort einstellen)

Geben Sie das alte Kennwort über die Zifferntasten an der Fernbedienung ein, geben Sie dann zum Abschließen zweimal Ihr privates Kennwort ein.

5.3 Channel Lock (Kanalsperr)

- Drücken Sie zum Aufrufen die OK- bzw. Rechtsnavigationstaste.

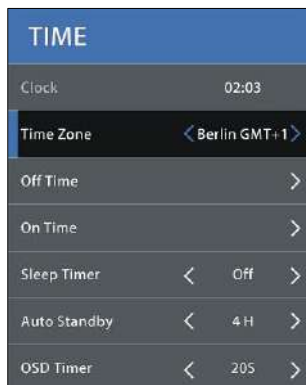

- Wählen Sie mit der Aufwärts- / Abwärtsnavigationstaste den Kanal, den Sie sperren möchten.
- Drücken Sie zum Sperren/Freigeben des hervorgehobenen Kanals wiederholt die grüne Taste.

5.4 Parental Guidance (Kindersicherung)

Mit dieser Option wählen Sie die gewünschte Programmbewertung.

Verfügbare Optionen: Off (Aus), 4-18 (4 – 18).

5.5 Key Lock (Tastensperre)

Dieses Element dient dem Sperren/Freigeben der Tasten am Fernsehgerät.

Verfügbare Optionen: On (Ein), Off (Aus).

6. SETUP (EINRICHTUNG)

6.1 Language (Sprache)

Diese Option dient der Auswahl der gewünschten Bildschirmsprache.

6.2 TT Language (TT-Sprache)

Mit dieser Option wählen Sie die gewünschte Teletext-Sprache.

6.3 Audio Language (Audiosprache)

- Drücken Sie zum Aufrufen die Rechtsnavigationstaste.
- Wählen Sie dann die gewünschte primäre und sekundäre Audiosprache.

6.4 Subtitle Language (Untertitelsprache)

- Drücken Sie zum Aufrufen die Rechtsnavigationstaste.
- Wählen Sie dann die gewünschte primäre und sekundäre Untertitelsprache.



6.5 Hearing Impaired (Hörbehindert)

Mit diesem Element schalten Sie die Funktion für Hörbehinderte ein/aus. Hörbehinderten Benutzern hilft diese Funktion, indem sie bestimmte Szenen oder Handlungen schriftlich beschreibt.

HINWEIS: Die Funktion Hearing Impaired (Hörbehindert) funktioniert nur, wenn Sie Programme mit entsprechenden Beschreibungsinformationen enthalten.

6.6 Aspect Ratio (Seitenverhältnis)

Dieses Element dient dem Anpassen der Videogröße.

Verfügbare Optionen: Auto, 4:3, 16:9, Zoom1, Zoom2.

HINWEIS: Die verfügbare Videobildgröße kann je nach Eingangsquelle unterschiedlich sein.

6.7 Blue Screen (Blauer Bildschirm)

Mit diesem Element schalten Sie Blue Screen (Blauer Bildschirm) ein/aus. Wenn Blue Screen (Blauer Bildschirm) auf ON (Ein) eingestellt ist, erscheint der Hintergrund blau, wenn das Signal schwach oder kein Signal vorhanden ist.

6.8 First Time Installation (Erstmalige Installation)

Über dieses Element können Sie das Menü First Time Installation (Erstmalige Installation) aufrufen.

6.9 Energy Mode (Energimodus)

Dieses Element ermöglicht die Auswahl zwischen den Modi Home (Zuhause) und Store (Geschäft).

6.10 Reset (Rücksetzen)

Mit diesem Element lässt sich das Gerät auf die werksseitigen Einstellungen zurücksetzen.

6.11 Software Update (USB) (Softwareaktualisierung (USB))

Dieses Element ist NICHT für Endanwender vorgesehen.

6.12 HDMI CEC

Drücken Sie zum Aufrufen der Rechtsnavigationstaste.

So nutzen Sie die HDMI-CEC-Funktion:

- Stellen Sie sicher, dass das HDMI-Gerät (Verstärker usw.) richtig verbunden ist.
- Drücken Sie zur Auswahl der HDMI-Eingangsquelle die SOURCE-Taste am Gerät bzw. an der Fernbedienung.

HDMI CEC: Zum Ein-/Ausschalten von HDMI CEC.

HDMI ARC: Zum Ein-/Ausschalten der ARC-Funktion.

Auto Power (Auto-Betrieb): Zum Ein-/Ausschalten der Funktion Auto Power (Auto-Betrieb).

Device Menu (Gerätemenü): Zur Anzeige des Einrichtungsmenüs eines anderen verbundenen Gerätes.



ATV UND ANDERE MODI

- Drücken Sie zur Auswahl der gewünschten Eingangsquelle die SOURCE-Taste am Gerät bzw. an der Fernbedienung.
- Bitte beachten Sie zur Menübedienung dieser Modi die Menübedienung des DTV-Modus.

SATELLITEN MODUS

TIPPS:

- Verbinden Sie Ihre Satellitenantenne zum Empfang von Satellitensignalen zunächst mit dem HF- (S2) Anschluss.
- Drücken Sie zur Auswahl von „Satellite (Satellit)“ die SOURCE-Taste an der Fernbedienung.

1. AUTO TUNING (AUTOMATISCHE ABSTIMMUNG)

- Drücken Sie zur Anzeige des Hauptmenüs die MENU-Taste.
- Heben Sie mit den Navigationstasten „Channel (Kanal)“ hervor und drücken Sie zum Aufrufen OK.
- Heben Sie dann „Auto Tuning (Automatische Abstimmung)“ hervor und drücken Sie zum Aufrufen OK.

Country (Land): Wählen Sie Ihr Land.

Satellite (Satellit): Wählen Sie einen verfügbaren Satellit.

Scan Mode (Abtastmodus): Wählen Sie Ihren Abtastmodus.

Channel Type (Kanaltyp): Wählen Sie einen Kanaltyp.

Service Type (Servicetyp): Wählen Sie einen Servicetyp.



2. DISH SETUP (SATELLITENSCHÜSSELEINRICHTUNG)

- Drücken Sie zur Anzeige des Hauptmenüs die MENU-Taste.
- Heben Sie mit den Navigationstasten „Channel (Kanal)“ hervor und drücken Sie zum Aufrufen OK.
- Heben Sie dann „Dish Setup (Satellitenschüsseleinrichtung)“ hervor und drücken Sie zum Aufrufen OK.
- Wählen Sie mit der Links- / Rechtsnavigationstaste die linke, mittlere oder rechte Spalte.
- Drücken Sie zum Zurückkehren die EXIT-Taste.

Dish Setup		
Satellite	Transponder	Ku_ASTRA 19.2E
01 Ku_ASTRA 19.2E	001 10744 H 22000	LNB Type: 09750/10600
02 Ku_HOTBIRD 6,7A,8	002 10773 H 22000	LNB Power: 13/18V
03 Ku_EUTELSAT W3A	003 10803 H 22000	22KHz: Auto
04 Ku_EUTELSAT W1	004 10832 H 22000	Toneburst: None
05 Ku_BADR-2,3,4/EURO	005 10891 H 22000	DiSEqC1.0: None
06 Ku_EUTELSAT SESAT	006 10921 H 22000	DiSEqC1.1: None
07 Ku_EUTELSAT W2	007 10964 H 22000	Motor: None
08 Ku_EXPRESS AM1	008 10994 H 22000	

Quality: [Progress Bar]

Delete Edit Add Scan
Move Select EXIT

A. Wenn die Spalte „Satellit (Satellit)“ (links) hervorgehoben ist:

- (1) Rufen Sie mit der gelben Taste an der Fernbedienung das Add (Hinzufügen)-Menü auf.

Add	
No.	057
Satellite Name	SatName >
Longitude Direction	East
Longitude Angle	019.2
Band	Ku

Satellite Name (Satellitenname)

Rufen Sie die Umbenennen-Seite mit der Rechtsnavigationstaste auf. Wählen Sie mit den Navigationstasten einen neuen Namen.

Longitude Direction (Längengradausrichtung)

Drücken Sie zur Auswahl der gewünschten Option die Links- / Rechtsnavigationstaste.

Longitude Angle (Längengradwinkel)

Bewegen Sie den Cursor mit der Links- / Rechtsnavigationstaste; drücken Sie zur Eingabe des gewünschten Wertes die Zifferntasten an der Fernbedienung.

Edit	
No.	007
Satellite Name	ASTRA 19.2E >
Longitude Direction	East
Longitude Angle	019.2
Band	Ku

Band

Drücken Sie zur Auswahl der gewünschten Option die Links- / Rechtsnavigationstaste.

Channel Search	
Scan Mode	< Default >
Channel Type	All Channels
Service Type	All

- (2) Rufen Sie mit der grünen Taste an der Fernbedienung das Edit (Bearbeiten)-Menü auf.
Die Aktionen des Menüs Edit (Bearbeiten) entsprechen denen des Menüs Add (Hinzufügen).
- (3) Rufen Sie mit der blauen Taste an der Fernbedienung das Scan-Menü auf.
- Wählen Sie mit der Aufwärts- / Abwärtstaste die gewünschte Option.
 - Wählen Sie mit der Rechtsnavigationstaste die gewünschten Optionen bei Scan Mode (Scan-Modus), Channel Type (Kanaltyp) und Service Type (Servicetyp).

B. Wenn die Spalte „Transponder“ (Mitte) hervorgehoben ist:

- (1) Rufen Sie mit der gelben Taste an der Fernbedienung das Add(Hinzufügen)-Menü auf.

Frequency (Frequenz)

Bewegen Sie den Cursor mit der Links- / Rechtsnavigationstaste; drücken Sie zur Eingabe des gewünschten Wertes die Zifferntasten an der Fernbedienung.

Add	
Transponder	112
Frequency	10744
Symbol(k/s)	22000
Polarity	H

Symbol (ks/s) (Symbol (kb/s))

Bewegen Sie den Cursor mit der Links- / Rechtsnavigationstaste; drücken Sie zur Eingabe des gewünschten Wertes die Zifferntasten an der Fernbedienung.

Polarity (Polarität)

Drücken Sie zur Auswahl der gewünschten Option die Links- / Rechtsnavigationstaste.

- (2) Rufen Sie mit der grünen Taste an der Fernbedienung das Edit (Bearbeiten)-Menü auf.
Die Aktionen des Menüs Edit (Bearbeiten) entsprechen denen des Menüs Add (Hinzufügen).
- (3) Rufen Sie mit der blauen Taste an der Fernbedienung das Scan-Menü auf.
 - Wählen Sie mit der Aufwärts- / Abwärtstaste die gewünschte Option.
 - Wählen Sie mit der Links- / Rechtsnavigationstaste die gewünschten Optionen bei Scan Mode (Scan-Modus), Channel Type (Kanaltyp) und Service Type (Servicetyp).

Edit	
Transponder	001
Frequency	10744
Symbol(ks/s)	22000
Polarity	H

Channel Search		
Scan Mode	< Default >	
Channel Type	All Channels	
Service Type	All	

C. Wenn die Spalte „Ku_ASTR...“ (rechts) hervorgehoben ist:

LNB (Low Noise Block) Type (LNB- (Low Noise Block) Typ)

Rufen Sie das Untermenü mit der Links- / Rechtsnavigationstaste auf. Wählen Sie dann mit der Aufwärts- / Abwärtsnavigationstaste die gewünschte Option.

LNB Power (LNB-Betrieb)

Drücken Sie zur Auswahl der gewünschten Option die Links- / Rechtsnavigationstaste.

22 kHz

Drücken Sie zur Auswahl der gewünschten Option die Links- / Rechtsnavigationstaste.

Toneburst

Wählen Sie mit der Links- / Rechtsnavigationstaste die gewünschte Option.

DisEqc1.0 (Digital Satellite Equipment Control) (DisEqc1.0 (Digitale Satellitengerätesteuerung))

Drücken Sie zur Auswahl der gewünschten Option die Links- / Rechtsnavigationstaste.

DisEqc1.1

Drücken Sie zur Auswahl der gewünschten Option die Links- / Rechtsnavigationstaste.

Motor

Drücken Sie zur Auswahl der gewünschten Option die Links- / Rechtsnavigationstaste.

PC / VGA MODUS

- Schließen Sie einen Computer an dieses Gerät an.
- Schalten Sie Ihren Computer und dieses Gerät ein.
- Drücken Sie zur Auswahl der PC-Eingangsquelle die SOURCE-Taste am Gerät bzw. an der Fernbedienung.
- Rufen Sie mit der MENU-Taste das Hauptmenü auf, wählen Sie mit den Links- / Rechtsnavigationstasten die Option „PICTURE (Bild)“.
- Wählen Sie mit der Aufwärts- / Abwärtsnavigationstaste „SCREEN (BILDSCHIRM)“, drücken Sie zum Aufrufen die OK- bzw. Rechtsnavigationstaste.
- Drücken Sie zur Auswahl des gewünschten Elements die Aufwärts- / Abwärtsnavigationstaste.
- Rufen Sie das Untermenü mit der OK- bzw. Rechtsnavigationstaste auf. Passen Sie den Wert mit der Links- / Rechtsnavigationstaste an.

1. Auto Adjust (Automatische Einstellung)

Dieses Element dient der automatischen Einstellung des PC-Bildschirms.

2. H-Offset (Horizontaler Versatz)

Dieses Element dient der Einstellung des Wertes der horizontalen Position.

3. V-Offset (Vertikaler Versatz)

Dieses Element dient der Einstellung des Wertes der vertikalen Position.

4. Size (Größe)

Dieses Element dient zur Einstellung der Signalübertragungsgeschwindigkeit.

5. Phase

Dieses Element dient dazu, das Bild an das Fernsehgerät anzupassen.

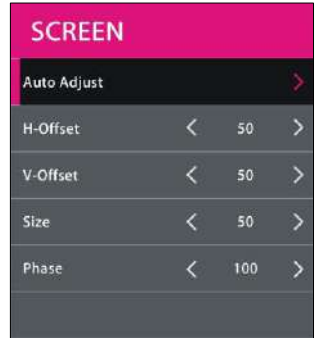

HINWEIS:

Bitte beachten Sie zur Menübedienung im PC-Modus die Menübedienung des DTV-Modus.

PFLEGE

- Drücken Sie unbedingt die POWER-Taste, um das Gerät in den Standby-Modus zu versetzen, und trennen Sie das Netzkabel.
- Wischen Sie das Gerät mit einem trockenen, weichen Tuch ab.
- Sollte die Oberfläche extrem verschmutzt sein, reinigen Sie es mit einem Tuch, das in eine schwache wässrige Seifenlösung getaucht und gründlich ausgewrungen wurde, und wischen Sie es anschließend mit einem trockenen Tuch trocken.
- Verwenden Sie niemals Alkohol, Benzol, Verdünnungsmittel, Reinigungsflüssigkeit oder andere Chemikalien. Entfernen Sie Staub nicht mit Druckluft.

WANDMONTAGE

- Wenden Sie sich an einen Experten, wenn Sie Ihren Fernseher an der Wand montieren möchten. Wir übernehmen keine Verantwortung für jegliche Schäden am Produkt oder Verletzungen, falls Sie das Fernsehgerät eigenhändig montieren.
- Montieren Sie den Fernseher nicht an der Wand, während er eingeschaltet ist. Dies kann aufgrund von Stromschlaggefahr Verletzungen verursachen.
- Verwenden Sie zur Montage dieses Fernsehers standardmäßige M4-Schrauben (10 mm / 4 Stück).

Rückseite Ihres Fernsehers

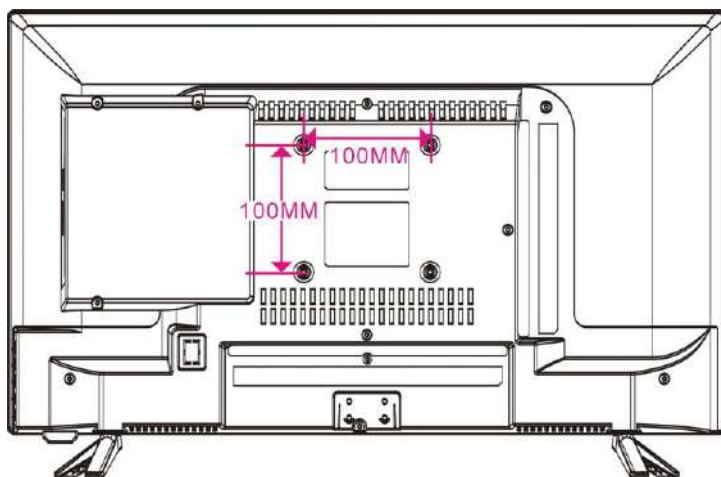

TECHNISCHE DATEN

DISPLAY

Bildschirm	62 cm / 24,5-Zoll TFT Panel mit LED Backlight
Auflösung (Pixel)	1920 x 1080
Pixelabstand (mm)	0,2832 (H) x 0,2832 (V)
Seitenverhältnis	16:9
Kontrastverhältnis	≤ 4000:1
Helligkeit	≤ 250 cd/m ²
Betrachtungswinkel	170 (H) / 160 (V)
Reaktionszeit	≥ 6 ms
Lebensdauer	30.000 Stunden

EINGÄNGE UND AUSGÄNGE

EINGÄNGE

RF (TV)	x 1
RF (Satellit TV)	x 1
PC-RGB (VGA)	x 1
PC AUDIO	x 1
USB	x 2
AV (Video)	x 1
Component (YPbPr)	x 1
SCART	x 1
CI (CI+ kompatibel)	x 1
HD-INPUT	x 1
DVD	Ja

AUSGÄNGE

Koaxialanschluss	x 1
Kopfhöreranschluss	x 1

ATV SYSTEM

Empfangsbereich	45 - 863 MHz
Eingangs-Impedanz	75 Ω
Video System	PAL, SECAM
Sound System	BG, DK, I, L; NICAM/A2
Speicherkanäle	99 CH
Teletext	1000 Seiten

DTV SYSTEM

Empfangsbereich	VHF: 174 - 230 MHz UHF: 474 - 862 MHz
Eingangs-Impedanz	75 Ω
Kanal-Bandbreite	7 MHz / 8 MHz

Modulation (DVB-T)	COFDM 2K/8K QPSK, 16QAM, 64QAM
Modulation (DVB-T2)	COFDM QPSK, 16QAM, 64QAM, 256QAM
Modulation (DVB-C)	16 QAM, 32 QAM, 64 QAM, 128 QAM, 256 QAM
Modulation (DVB-S2)	QPSK, 8PSK
Video System	MPEG-2 MP@ML, MPEG-2 MP@HL, H.264, H.265
Sound System	MPEG-1 Layer 1/2, MPEG-2 Layer 2, DD, DD+
Basisfunktionen	EPG, Untertitel, Teletext

VIDEO EINGANG / AUDIO AUSGANG

VIDEO EINGANG

AV Color System	PAL, NTSC, SECAM
YPbPr Format	480i, 480p, 576i, 576p, 720p, 1080i, 1080p
HD-INPUT Format	480i, 480p, 576i, 576p, 720p, 1080i, 1080p

AUDIO AUSGANG

Frequenzgang	100 Hz - 15 kHz @ +/-3 dB (1 kHz, 0 dB reference signal)
Class D Amplifier	3 W x 2 @ 4 Ohm THD < 10%

USB MULTIMEDIA FORMATE

Film	AVI, MPG, MPEG, MKV, MOV, WMV, TS, RMVB
Musik	WMA, AAC, AC3, MP3
Foto	JPEG, BMP, PNG
Text	TXT

SONSTIGES

Unterstützte Medien	DVD / CD / CD-R / CD-RW / DVD±R / DVD±RW / VCD / SVCD
OSD Sprachen	Deutsch, Englisch, Französisch, Italienisch, Spanisch, Portugiesisch, Niederländisch
Energieversorgung	AC 100-240V, 50/60Hz
Leistungsbedarf	< 48 W
Stromverbrauch	< 0,5 W (im standby)
Betriebstemperatur	-5°C - 45°C
Abmessungen (mm)	567 (B) x 165 (T) x 369 (H) (mit Standfuß) 567 (B) x 85 (T) x 334 (H) (ohne Standfuß)
Gewicht	ca. 2,80 kg (mit Standfuß) ca. 2,75kg (ohne Standfuß)

*Die technischen Daten unterliegen unangekündigten Änderungen.

ALLGEMEINE FEHLERSUCHE

Prüfen Sie die folgenden Punkte, bevor Sie von einer Störung des Geräts ausgehen:

SYMPTOM	LÖSUNG
Kein Strom	Stecken Sie das Netzkabel fest in die Steckdose.
Kein Bild	Prüfen Sie, ob alle Geräte richtig verbunden sind.
<ul style="list-style-type: none">• Kein Ton• Verzerrter Ton	<ul style="list-style-type: none">• Prüfen Sie, ob alle Geräte richtig verbunden sind.• Prüfen Sie, ob die Eingangseinstellungen für das TV- und das Stereosystem richtig sind.• Stellen Sie die Lautstärke des Hauptgeräts mithilfe der Tasten VOL+/VOL- auf einen geeigneten Pegel ein.
Die Fernbedienung funktioniert nicht	<ul style="list-style-type: none">• Prüfen Sie, ob die Batterien in der richtigen Ausrichtung eingelegt sind.• Die Batterien sind leer: Ersetzen Sie sie durch neue.• Richten Sie die Fernbedienung auf den Fernbedienungssensor und betätigen Sie sie erneut.• Benutzen Sie die Fernbedienung in einem Abstand von höchstens 6 m vom Fernbedienungssensor.• Entfernen Sie Hindernisse zwischen der Fernbedienung und dem Fernbedienungssensor.
Die Tasten funktionieren nicht (am Hauptgerät und/oder an der Fernbedienung)	Trennen Sie das Netzkabel und schließen Sie es wieder an. (Möglicherweise arbeitet das Gerät aufgrund eines Gewitters, statischer Elektrizität oder anderer Faktoren nicht einwandfrei.)
SYMPTOM (TV)	LÖSUNG
Kein Bild oder ein schlechtes Bild	<ul style="list-style-type: none">• Stellen Sie die Antenne neu ein oder verwenden Sie eine Außenantenne.• Stellen Sie das Gerät in die Nähe eines Fensters (falls es in einem Gebäude genutzt wird).• Entfernen Sie Vorrichtungen vom Gerät, die Störstrahlung aussenden.• Wiederholen Sie die automatische Sendersuche.• Versuchen Sie einen anderen Sender zu wählen.
Tonrauschen oder Bildrauschen	Überprüfen Sie den Antennenanschluss.
Kein Ton oder schlechter Ton	<ul style="list-style-type: none">• Prüfen Sie die Audioeinstellungen.• Drücken Sie die MUTE-Taste auf der Fernbedienung, um die Stummschaltung aufzuheben.• Entfernen Sie die Kopfhörer.
Rauschen oder andere Störungen	Elektronische Geräte in der Nähe verursachen Störungen. Stellen Sie das Gerät oder die störenden Geräte um.

SYMPTOM (DVD)	LÖSUNG
Audio-Soundtrack und/oder Untertitelsprache entsprechen nicht den Grundeinstellungen.	Falls der Audio-Soundtrug und/oder die Untertitelsprache nicht auf dem Medium vorhanden ist, können die in den Grundeinstellungen ausgewählten Einstellungen nicht ausgegeben werden.
Kein Untertitel.	Untertitel erscheinen nur bei Medien, die Untertitel enthalten. Falls Untertitel deaktiviert wurden, führen Sie die Schritte zur Anzeige von Untertiteln durch.
Alternative Audio-Soundtrack- (oder Untertitel-) Sprachen können nicht ausgewählt werden.	<ul style="list-style-type: none"> ● Eine alternative Sprache kann bei Medien, die nur eine Sprache enthalten, nicht ausgewählt werden. ● Bei einigen Medien kann die alternative Sprache nicht über die LANGUAGE- oder SUBTITLE-Taste ausgewählt werden. Versuchen Sie, sie über das DVD-Menü auszuwählen, sofern verfügbar.
Winkel kann nicht geändert werden.	Diese Funktion ist von der Softwareverfügbarkeit abhängig. Selbst wenn auf einem Medium mehrere Winkel aufgenommen sind, sind diese möglicherweise nur für spezifische Szenen aufgenommen.
Ich habe das Kennwort zur Alterseinstufung vergessen.	Bitte wenden Sie sich an Ihren örtlichen Händler.
Symptom (VCD)	Lösung
Keine Menüwiedergabe.	Diese Funktion funktioniert nur bei Video-CDs mit Wiedergabesteuerung.

SERVICE-ABWICKLUNG

Sollten Sie Grund zu Beanstandung haben oder Ihr Gerät weist einen Defekt auf, wenden Sie sich an Ihren Händler oder setzen Sie sich bitte mit der Serviceabteilung der Firma JAY-tech GmbH in Verbindung, um eine Serviceabwicklung zu vereinbaren.

Servicezeit: Mo - Do von 8.00 Uhr bis 17.00 Uhr
Freitag von 8.00 Uhr bis 14.00 Uhr
Telefon-Nr.: 02161 / 575 8950
Email: info@jay-tech.de

Bitte senden Sie Ihr Gerät nicht ohne Aufforderung durch unser Service-Team an unsere Anschrift. Die Kosten und die Gefahr des Verlustes gehen zu Lasten des Absenders.

Wir behalten uns vor, die Annahme unaufgeforderter Zusendungen zu verweigern oder entsprechende Waren an den Absender unfrei bzw. auf dessen Kosten zurückzusenden.

EG-KONFORMITÄTSERKLÄRUNG

Hiermit erklärt die Firma JAY-tech GmbH, dass das beschriebene Produkt der Richtlinie 2014/53/EU und den weiteren für das Produkt zutreffenden entspricht.

Der vollständige Text der EU-Konformitätserklärung ist unter der folgenden Internetadresse verfügbar: www.jay-tech.de



Das Gerät trägt das CE-Zeichen und erfüllt alle erforderlichen EU-Normen.

RICHTLINIE 2012/19/EU ÜBER ELEKTRO- UND ELEKTRONIK-ALTGERÄTE (WEEE)



Altgeräte dürfen nicht in den Hausmüll!

Sollte das Gerät einmal nicht mehr benutzt werden können, so ist jeder Verbraucher gesetzlich verpflichtet, Altgeräte getrennt vom Hausmüll z.B. bei einer Sammelstelle seiner Gemeinde/seines Stadtteils abzugeben. Damit wird gewährleistet, dass die Altgeräte fachgerecht verwertet und negative Auswirkungen auf die Umwelt vermieden werden. Deswegen sind Elektrogeräte mit diesem Symbol gekennzeichnet.

JAY-tech GmbH

Krefelder Straße 657
D-41066 Mönchengladbach
Deutschland

Tel. 02161 / 575 890
www.jay-tech.de
info@jay-tech.de

