

## Tablet PC TXE10DS

### BEDIENUNGSANLEITUNG

Bitte lesen Sie diese Anleitung für eine ordnungsgemäße Bedienung sorgfältig durch und heben Sie sie zum späteren Nachschlagen gut auf!

# INHALT

|  |    |
|--|----|
| SICHERHEITSMÄßNAHMEN .....                                     | 1  |
| AUF WERKSZUSTAND ZURÜCKSETZEN .....                            | 1  |
| BESCHREIBUNG DES AUFBAUS .....                                 | 3  |
| AKKU AUFLADEN .....  | 4  |
| OTG- UND USB-KABEL .....                                       | 4  |
| GERÄT EIN-/ABSCHALTEN .....                                    | 5  |
| SO VERWENDEN SIE DEN TOUCHSCREEN .....                         | 5  |
| BILDSCHIRM FREIGEBEN .....                                     | 6  |
| VORSTELLUNG DER SYMBOLE AM HAUPTBILDSCHIRM .....               | 7  |
| VERKNÜPFUNGEN ZUM HAUPTBILDSCHIRM HINZUFÜGEN UND LÖSCHEN ..... | 8  |
| HINTERGRUNDBILD FESTLEGEN .....                                | 9  |
| PC PER USB VERBINDEN .....                                     | 10 |
| APPLIKATIONEN UND WIDGETS .....                                | 11 |
| Applikationsschnittstelle .....                                | 11 |
| Vorstellung der Applikationen .....                            | 11 |
| Widget-Schnittstelle .....                                     | 13 |
| GRUNDLEGENDE EINSTELLUNGEN .....                               | 14 |
| Wireless & Networks (Drahtlos & Netzwerke) .....               | 14 |
| Device (Gerät) .....   | 18 |
| Personal (Nutzer) .....  | 27 |
| System .....   | 33 |
| PROBLEMLÖSUNG .....  | 36 |

## SICHERHEITSMABNAHMEN

Bitte lesen Sie die folgenden Informationen vor Inbetriebnahme des Gerätes aufmerksam durch; sie dienen Ihrer Sicherheit und der Sicherheit Anderer sowie der Vermeidung von Schäden am Gerät.

- Verwenden Sie das Gerät nicht mit feuchten oder nassen Händen.
- Legen Sie das Gerät nicht in der Nähe von Feuer oder an Orten mit extremen Temperaturen ab.
- Verwenden Sie kein nicht autorisiertes Netzteil oder USB-Kabel.
- Versuchen Sie nicht, das Gerät eigenhändig zu öffnen.
- Lagern und verwenden Sie das Gerät nicht an staubigen Orten.
- Setzen Sie das Gerät keinem starken Sonnenlicht aus.
- Lagern oder verwenden Sie das Gerät nicht in der Nähe statischer Elektrizität oder magnetischer Felder.
- Lagern oder verwenden Sie das Gerät nicht in der Nähe von Mikrowellenherden, Backöfen oder Heizgeräten.
- Halten Sie das Gerät trocken; halten Sie es von Wasser fern.
- Bewahren Sie das Gerät außerhalb der Reichweite von Kindern auf.

## AUF WERKSZUSTAND ZURÜCKSETZEN

1. Wählen Sie „Setting (Einstellungen)“ .
2. Wählen Sie „Backup & reset (Sichern & zurücksetzen)“ → “Factory data reset (Auf Werkszustand zurück)”.

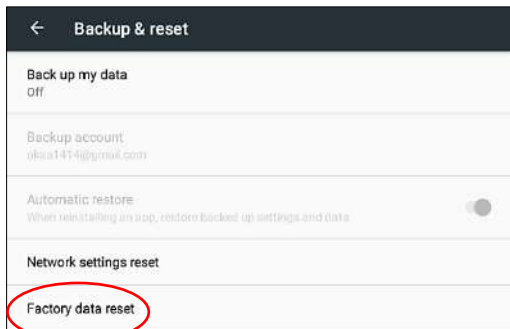

3. Wählen Sie „RESET TABLET (TABLET ZURÜCKSETZEN)“.

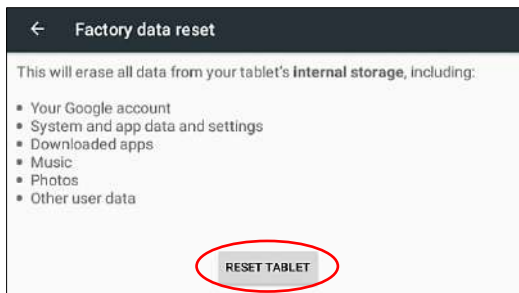

4. Wählen Sie „ERASE EVERYTHING (ALLES LÖSCHEN)“.

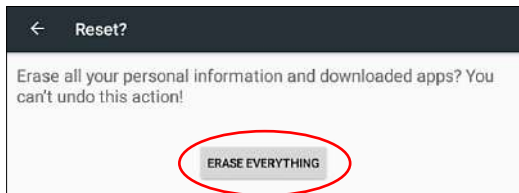

Mit Ausnahme der folgenden Elemente werden alle Einstellungen auf die werkseitigen Standardeinstellungen rückgesetzt.

- Systemsoftware und mitgelieferte Applikationen.
- Auf der eingesteckten Speicherkarte abgelegte Dateien.

#### **HINWEIS:**

Bitte verbinden Sie den Tablet-PC bei einem Akkustand von weniger als 20 % mit einer Stromquelle, bevor Sie mit der Werksrücksetzung fortfahren.

## **WARNUNG**

**Bitte beachten Sie, dass alle persönlichen Informationen sowie die heruntergeladenen Apps und Dateien gelöscht werden.**

## BESCHREIBUNG DES AUFBAUS

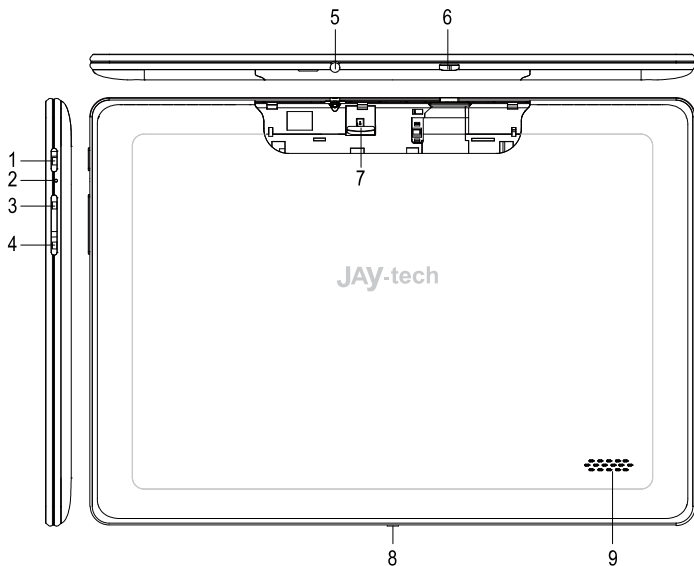

| NR. | BESCHREIBUNG                                       |
|-----|--|
| 1   | Ein-/Austaste                                      |
| 2   | Reset  |
| 3   | Lautstärke erhöhen-Taste                           |
| 4   | Lautstärke verringern-Taste                        |
| 5   | 3,5-mm-Kopfhöreranschluss                          |
| 6   | Micro USB-Port                                     |
| 7   | microSD-Kartenschlitz (unterstützt 2 GB bis 32 GB) |
| 8   | Mikrofon   |
| 9   | Lautsprecher                                       |

## AKKU AUFLADEN

Dieses Gerät ist mit einem integrierten Lithium-Akku ausgestattet. Bitte laden Sie den Akku vor der ersten Benutzung des Gerätes vollständig auf. Der Ladevorgang sollte beim ersten Mal mindestens zehn Stunden dauern; anschließend können Sie ihn normal aufladen.

Verwenden Sie nur das zugelassene Ladegerät (Eingang: 100 bis 240 V Wechselspannung, 50/60 Hz; Ausgang: 5 V Gleichspannung / 2.0 A). Hersteller und Händler übernehmen keine Haftung bei Explosion des Akkus oder Geräteschäden aufgrund des Einsatzes eines unzulässigen Ladegerätes. Laden Sie den Akku auf, indem Sie das Netzteil mit USB-Kabel an eine Steckdose anschließen und das USB-Kabel mit dem Micro-USB-Port am Gerät verbinden.

### HINWEISE:





- Der integrierte Akku kann nicht vom Benutzer ausgetauscht werden. Bitte wenden Sie sich an den Serviceanbieter, wenn der Akku ausgetauscht werden soll.
- Sie können den Akku per Netzteil laden.
- Wenn die Akkukapazität weniger als 15 % beträgt, gibt das Gerät einen Alarmton aus und zeigt eine Meldung über den geringen Akkustand an. Zudem wird das Akkusymbol  leer dargestellt: . Sobald der Akku vollständig erschöpft ist, schaltet sich das Gerät automatisch aus. Bitte laden Sie das Gerät auf.
- Wenn der Akku vollständig erschöpft ist, kann das Gerät nicht mehr eingeschaltet werden; bitte schließen Sie das Netzteil an und laden Sie das Gerät vor dem Einschalten einige Zeit auf.
- Sie können das Gerät während des Ladevorgangs verwenden, dadurch verlängert sich jedoch die Ladezeit.
- Während des Ladevorgangs reagiert der Touchscreen möglicherweise nicht richtig, da die Akkuspannung instabil ist. Bitte trennen Sie das Gerät in diesem Fall vom Netzteil.
- Es ist normal, dass die Temperatur des Gerätes während des Ladevorgangs ansteigt.
- Bitte trennen Sie das Netzteil, sobald der Akku vollständig geladen ist  (das Akkusymbol wird durchgängig angezeigt, die LED erlischt).
- Der Ladevorgang dauert etwa 6 Stunden, wenn das Gerät ausgeschaltet ist.

## OTG- UND USB-KABEL

Im Lieferumfang sind zwei Kabel enthalten, ein OTG- und ein USB-Kabel. Nutzen Sie diese Kabel wie folgt.

1. USB-Kabel: Zum Anschließen zwischen PC und Netzteil.
2. OTG-Kabel: Zum Anschließen an ein externes USB-Gerät, z. B. Computermouse, USB-Datenträger etc.

## GERÄT EIN-/ABSCHALTEN

1. Bitte halten Sie die Ein-/Austaste [  ] gedrückt, bis sich das Gerät einschaltet.
2. Halten Sie die die Ein-/Austaste [  ] zum Abschalten des Gerätes mindestens 2 Sekunden gedrückt.
3. Bei eingeschaltetem Gerät aktivieren Sie die Bildschirmsperre, indem Sie die Ein-/Austaste [  ] kurz drücken.  
Drücken Sie die Ein-/Austaste [  ] zum Aufheben der Bildschirmsperre noch einmal kurz.

## SO VERWENDEN SIE DEN TOUCHSCREEN

Bedienen Sie den Touchscreen mit Hilfe der nachstehenden Methoden.

1. Tippen: Tippen Sie zum Auswählen oder Starten einer Funktion, Option oder Applikation einmal.
2. Tippen und Halten: Halten Sie den Finger mindestens zwei Sekunden auf ein Element gedrückt.
3. Tippen, Ziehen und Ablegen: Tippen Sie auf ein Element, ziehen Sie es an die gewünschte Position und legen Sie es dort ab.
4. Doppeltippen: Tippen Sie schnell zweimal hintereinander auf ein Element.
5. Wischen: Wischen Sie zum Blättern durch Listen und über den Bildschirm nach oben, unten, links oder rechts.

### HINWEISE:

- Verwenden Sie zur Vermeidung von Kratzern am Touchscreen keine scharfkantigen Gegenstände.
- Berühren Sie mit dem Touchscreen keine anderen Elektrogeräte; andernfalls kann elektrostatische Entladung Touchscreen-Fehler verursachen.
- Dieses Gerät ist nicht wasserdicht. Bitte lagern oder verwenden Sie es nicht in einer feuchten Umgebung.
- Der Touchscreen verfügt über eine Erkennungsschicht, die schwache vom menschlichen Körper ausgesendete Ladungen erkennen kann. Bitte berühren Sie den Bildschirm zur Erzielung optimaler Ergebnisse mit der Fingerspitze. Verwenden Sie keinen Stylus, Stift oder scharfkantige Gegenstände.

## BILDSCHIRM FREIGEBEN









Nach Einschalten des Gerätes ruft es die Freigabeschnittstelle auf. Halten Sie  angetippt und wischen Sie zum Entsperren und Aufrufen des Hauptbildschirms nach oben.





# VORSTELLUNG DER SYMBOLE AM HAUPTBILDSCHIRM



| SYMBOL  | FUNKTION  |
|---|---|
|    | Zum Aufrufen der App-Schnittstelle (Appliationsliste) antippen          |
|    | Bildschirm Aufnahme   |
|    | VOL-  |
|   | Zum Zurückkehren zur vorherigen Schnittstelle antippen                  |
|  | Zum Zurückkehren zur Hauptschnittstelle antippen                        |
|  | Zur Anzeige einer Liste mit kürzlich verwendeten Applikationen antippen |
|  | VOL+  |
|  | USB-Debugging: Nur zum Einsatz durch einen Techniker vorgesehen         |

|   |                    |
|---|--------------------|
|   | Bluetooth          |
|  | Wi-Fi-Signalstärke |
|  | Akkustand          |
|   | Zeit               |

## VERKNÜPFUNGEN ZUM HAUPTBILDSCHIRM HINZUFÜGEN UND LÖSCHEN

1. Verknüpfungen zu Applikationen hinzufügen: Halten Sie Ihren Finger auf das Symbol einer Applikation in der Liste gedrückt, ziehen Sie es an die gewünschte Position am Hauptbildschirm und legen Sie es dort ab. Das Verknüpfungssymbol dieser Applikation wird zum Hauptbildschirm hinzugefügt.
2. Verknüpfungen zu Widgets hinzufügen: Halten Sie Ihren Finger auf ein Widget in der Liste gedrückt, ziehen Sie es an die gewünschte Position am Hauptbildschirm und legen Sie es dort ab. Das Verknüpfungssymbol dieser Applikation wird zum Hauptbildschirm hinzugefügt.
3. Elemente vom Hauptbildschirm löschen:  
Halten Sie den Finger auf das zu entfernende Element gedrückt; ein „X“-Symbol erscheint im oberen Bildschirmbereich. Ziehen Sie das Element auf das „X“. Nehmen Sie den Finger vom Applikationssymbol, sobald das „X“ rot angezeigt wird.

## HINTERGRUNDBILD FESTLEGEN

Halten Sie den Finger auf den Bildschirm gedrückt, bis das nachfolgende Dialogfenster erscheint. Wählen Sie zur Festlegung des Hintergrundbildes „Wallpapers (Hintergrundbilder)“.

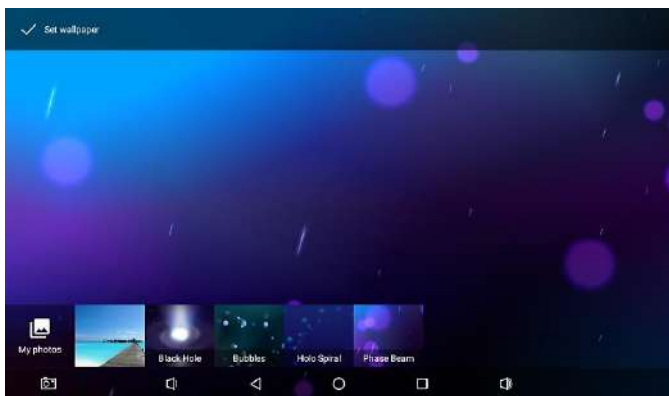
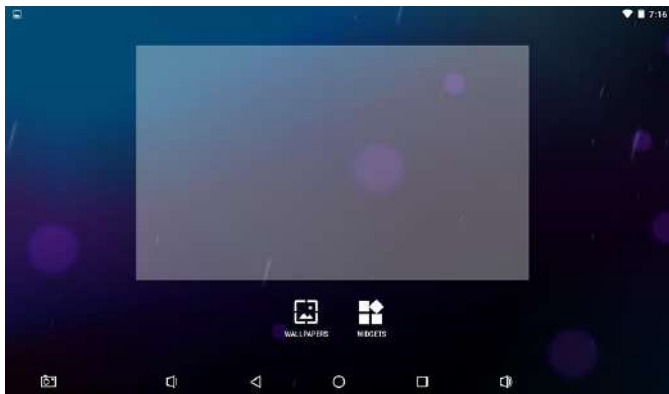

## PC PER USB VERBINDEN

Verbinden Sie das Gerät über das USB-Kabel mit einem PC. Tippen Sie auf den oberen Bereich des Hauptbildschirms und wischen Sie zum Aufrufen des Fensters USB Mass Storage (USB-Massenspeicher) nach unten.

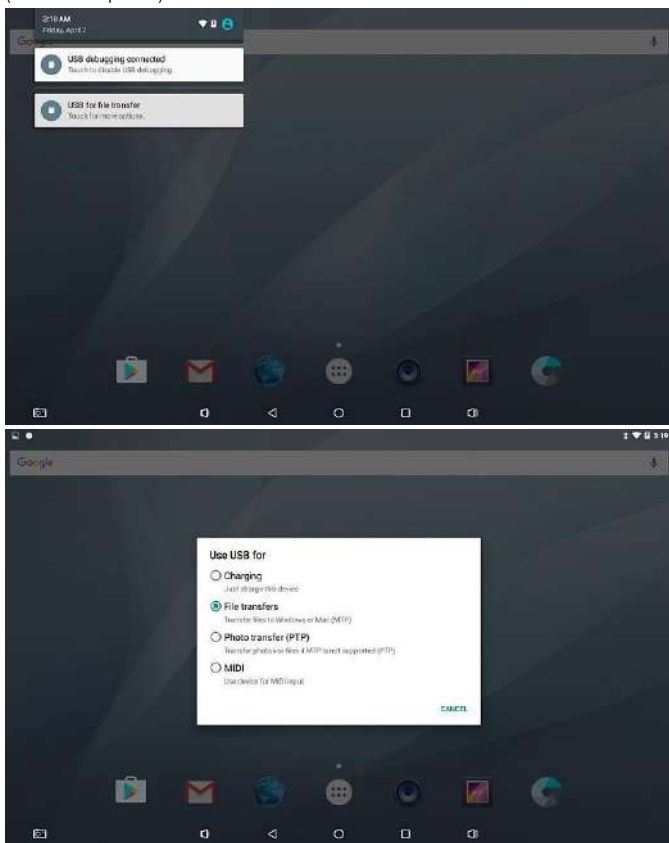

# APPLIKATIONEN UND WIDGETS



Tippen Sie zum Aufrufen der Applikationsschnittstelle am Hauptbildschirm auf  .

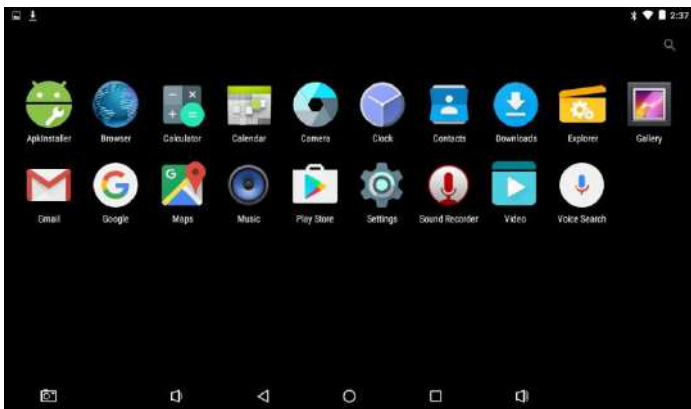

## APPLIKATIONSSCHNITTSTELLE



## VORSTELLUNG DER APPLIKATIONEN

Folgende Tabelle zeigt die verfügbaren Applikationen. Die Reihenfolge kann je nach Softwareversion variieren; auch die Applikationsliste kann je nach Modell unterschiedlich ausfallen.

| SYMBOL  | FUNKTION  |
|---|---|
|  | <p><b>Apk-Installer</b></p> <p>Sie können die Apps von Google Play herunterladen und online installieren oder Sie können die Apps von Ihrer microSD-Karte oder USB-Geräten installieren. Tippen Sie einfach auf die APK-Datei und führen Sie die Installation aus. Sie können die Installation fertigstellen und die App direkt ausführen..</p> <p><b>Anmerkung:</b> Achten Sie darauf, dass die nachstehende Option eingeschaltet wurde, bevor Sie eine App von der microSD-Karte oder USB-Geräten installieren: Settings (Einstellungen) → Security (Sicherheit) → Unknown sources (Unbekannte Quellen)</p> |
|  | <p>Browser</p>  |

|   |   |
|---|---|
|     | Rechner   |
|    | Kalender  |
|    | Kamera  |
|    | Uhr - Zum Einstellen des Weckers und zur Anzeige der Uhrzeit                        |
|    | Contacts  |
|    | Download - Zum Verwalten von aus dem Internet heruntergeladenen Ressourcen.         |
|    | Explorer (Dateimanager)   |
|    | Galerie   |
|    | Gmail   |
|    | Google  |
|    | Maps  |
|    | Musikwiedergabeprogramm   |
|    | Play Store  |
|    | Einstellungen - Zum Anzeigen der Geräteinformationen und angepassten Einstellungen. |
|   | Tonaufnahme   |
|  | Video   |
|  | Voice Search  |

## WIDGET-SCHNITTSTELLE

Halten Sie den Finger zur Nutzung von Widgets lange auf das Widget-Symbol gedrückt, bis Sie zum Hauptbildschirm gelangen. Lassen Sie das Widget-Symbol beim Wechsel zum Hauptbildschirm los; das Widget ist einsatzbereit.

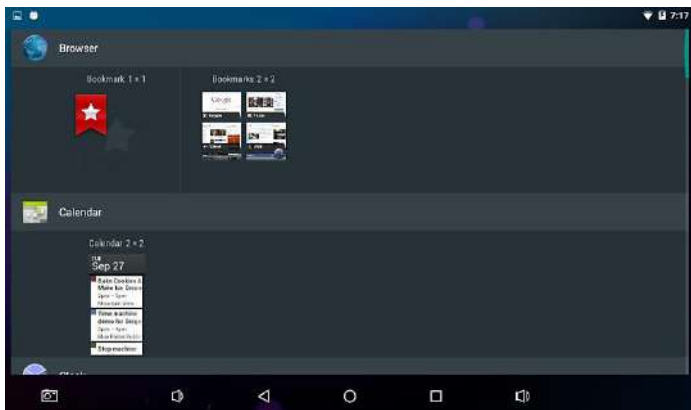
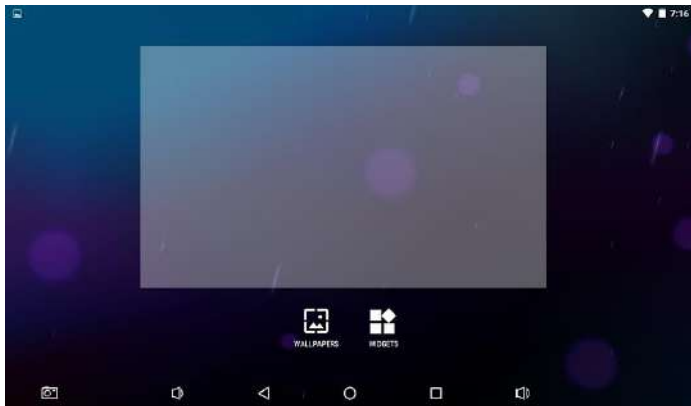

# GRUNDLEGENDE EINSTELLUNGEN

Tippen Sie am Hauptbildschirm zum Aufrufen des Applikationsschnittstelle auf  , tippen Sie dann zum Aufrufen der Einstellungen auf .

## WIRELESS & NETWORKS (DRAHTLOS & NETZWERKE)

### 1. Wi-Fi (WLAN):

Zum Verbinden und Verwalten von WLAN und anderen Netzwerken.

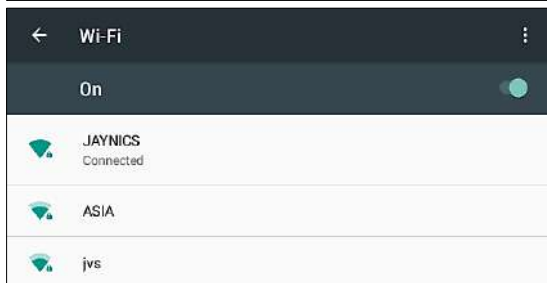
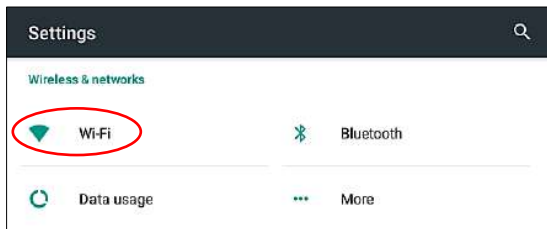

- 1.1 Schieben Sie den Wi-Fi-Regler auf die Position „ON (Ein)“; das Gerät sucht nach verfügbaren Zugangspunkten. Durch Antippen von  gelangen Sie zu den erweiterten Einstellungen.
- 1.2 Nach der Suche listet das Gerät alle verfügbaren Zugangspunkte auf. Tippen Sie auf den Namen des gewünschten Zugangspunktes; tippen Sie dann zum Verbinden auf „Connect (Verbinden)“. Bei erfolgreichem Verbindungsaufbau zu diesem Zugangspunkt erscheint „Connected (Verbunden)“ und das Wi-Fi-Symbol wird unten rechts am LCD-Bildschirm eingeblendet.



## 2. Bluetooth:

Hier können Sie Bluetooth-Verbindungen herstellen und verwalten. Schieben Sie den Bluetooth-Regler auf die Position „ON (Ein)“; das Gerät sucht nach verfügbaren Zugangspunkten. Durch Antippen von  gelangen Sie zu den erweiterten Einstellungen.

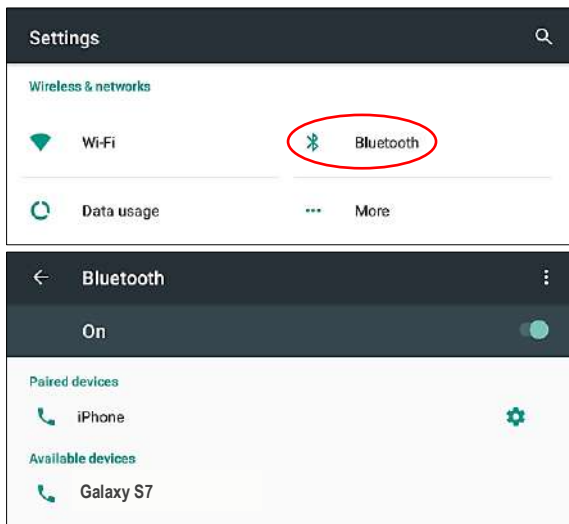

3.  Data usage (Datenverbrauch):  
Zu Anzeige des Datenstroms bei WLAN-Netzwerken und zur Einrichtung dessen Einstellungen.

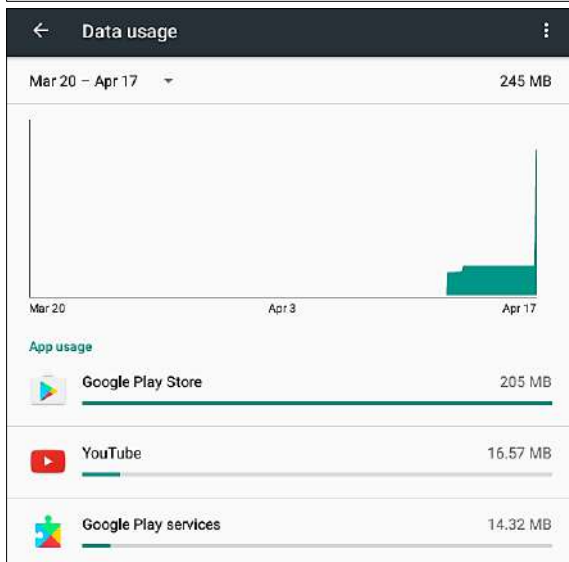
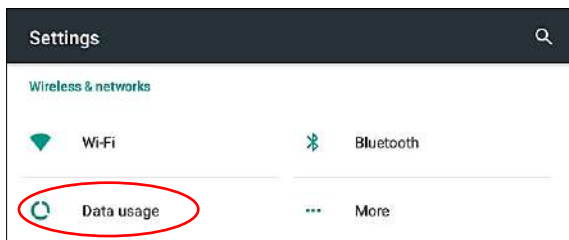

4. **⋮ More (Mehr):**

Zur Einrichtung von Airplane mode (Flugmodus), Tethering & portable hotspot (Tethering und mobiler Hotspot), Ethernet, VPN usw.

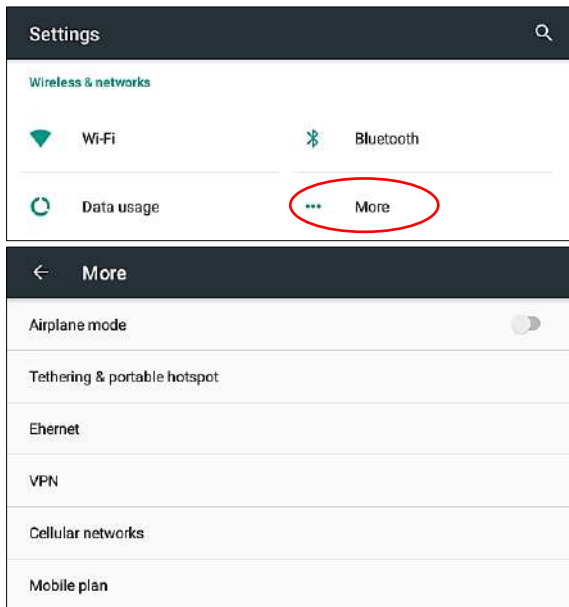

## DEVICE (GERÄT)

### 1. Display (Anzeige):

Zum Einrichten von Helligkeit, Hintergrundbild, automatischer Bildschirmdrehung, Schriftgröße etc.

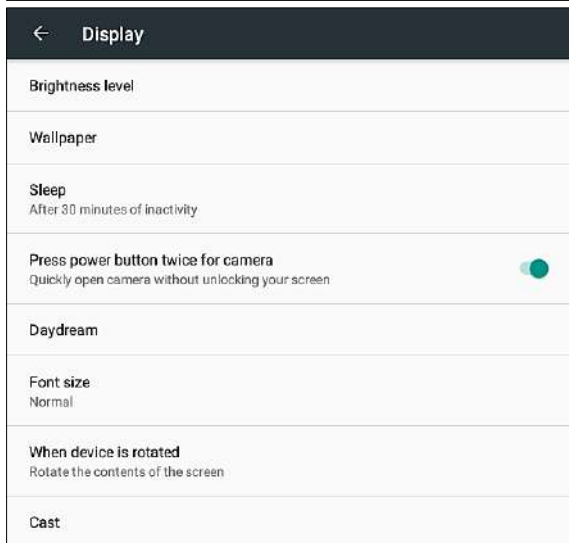
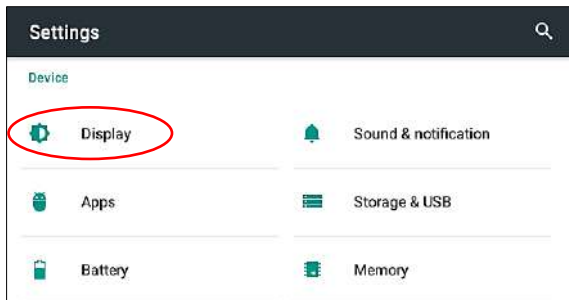

2.  Sound & notification (Ton & Benachrichtigungen):  
Zum Anpassen von Lautstärke, Rufton, Benachrichtigungston etc.

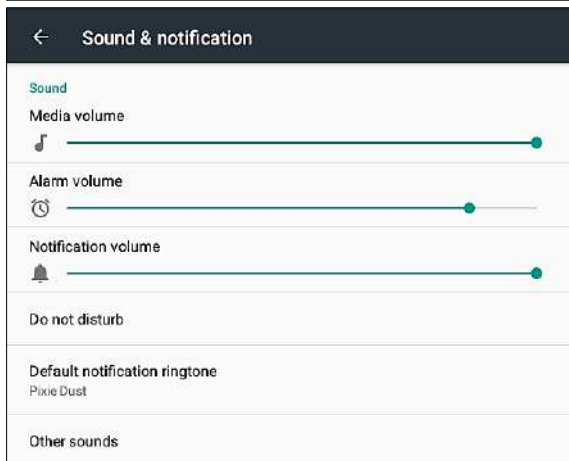
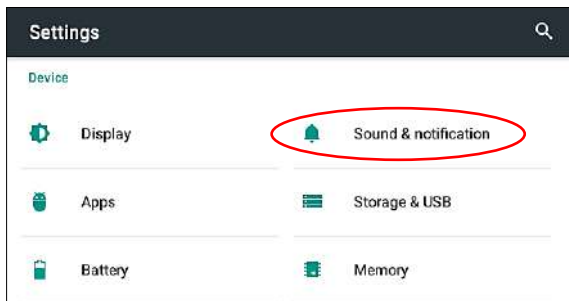

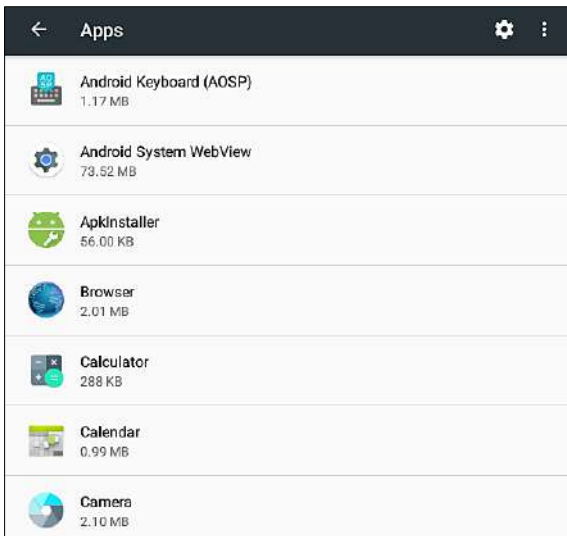
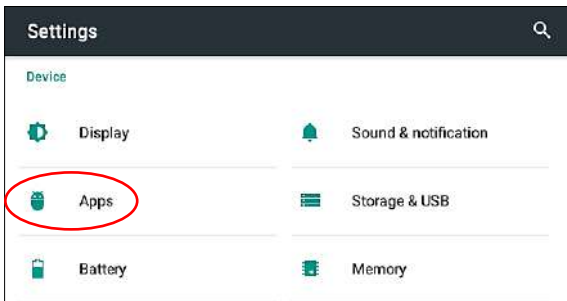

3.  Apps:

Zum Prüfen der laufenden bzw. aller Applikationen.

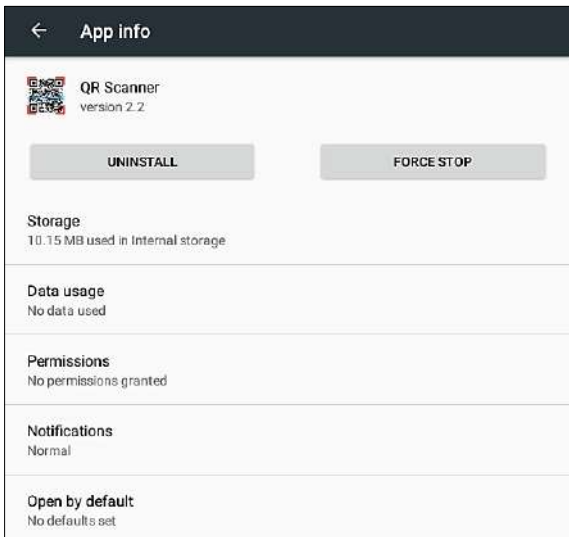

Tippen Sie zum Deinstallieren („UNINSTALL (DEINSTALLIEREN)“) oder Erzwingen der Beendigung („FORCE STOP (BEENDEN ERZWINGEN)“) auf eine Applikation (standardmäßige/vorinstallierte Applikationen können nicht deinstalliert werden).



4.  Storage & USB (Speicher & USB):  
Zum Verwalten des internen und externen Speicherplatzes.

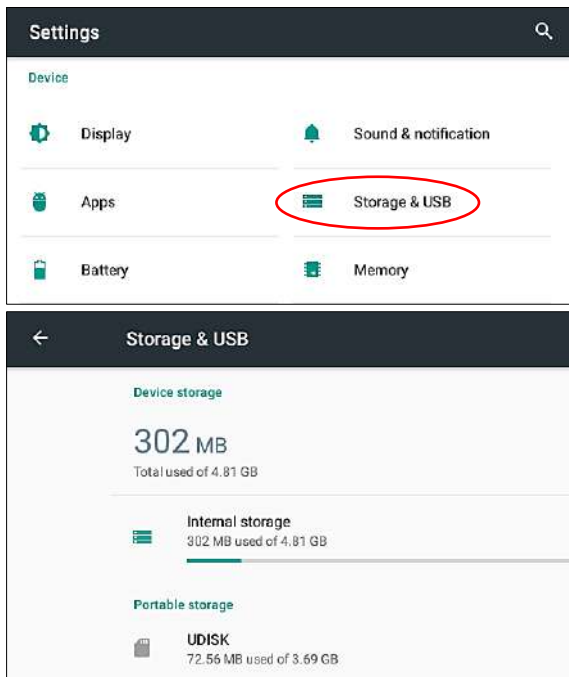



5.  Battery (Akku):

Zum Prüfen des Akkustatus. Durch Antippen von  gelangen Sie zu den erweiterten Einstellungen.

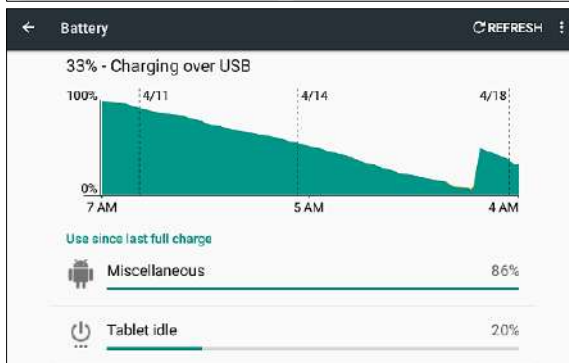
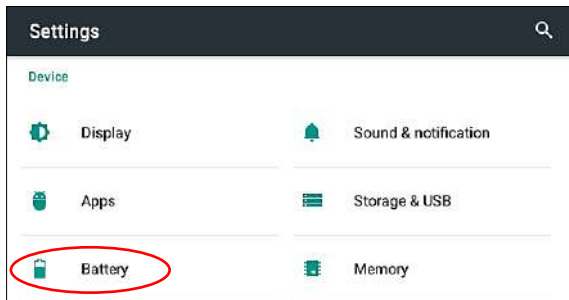

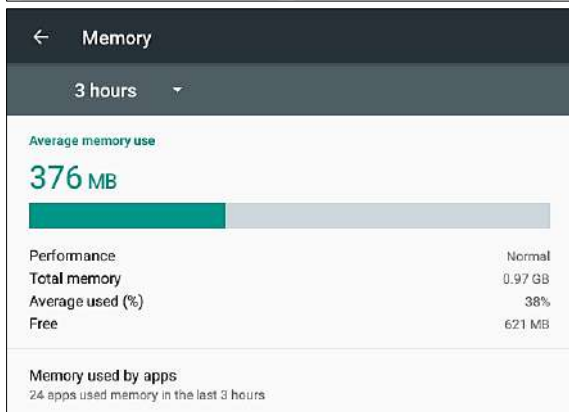
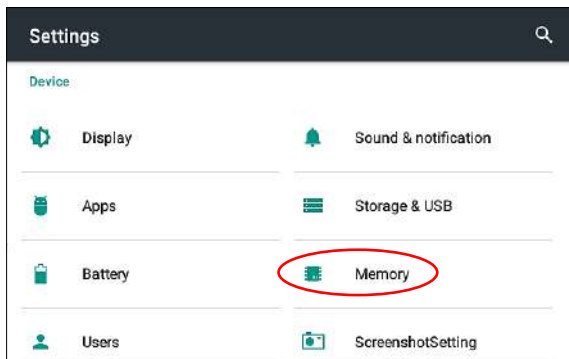

6.  Memory (Speicher):  
Status der durchschnittlichen Speicherauslastung des RAM im ausgewählten Zeitraum prüfen.

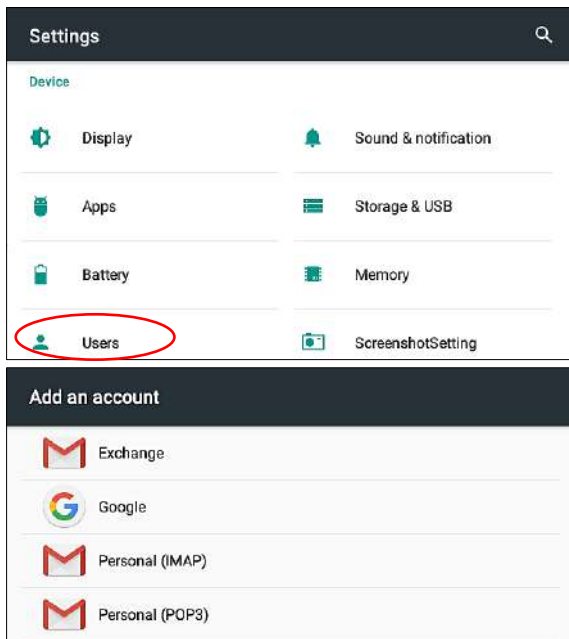

7.  Users (Nutzer):

Konten im Produkt zufügen und verschiedene Nutzerinformationen speichern.



8.  Screenshot Setting (Bildschirmeinstellungen):  
Weitere Einstellungen zum Screenshot konfigurieren.

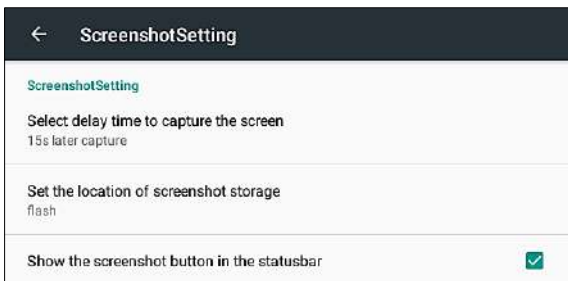
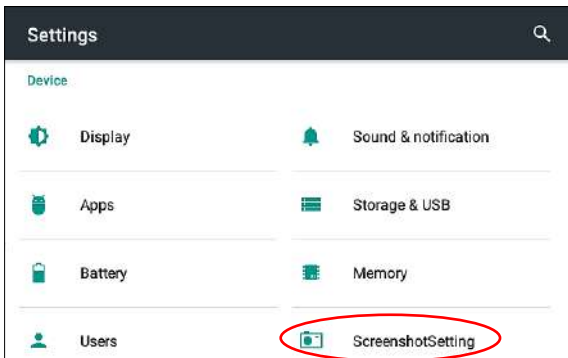

## PERSONAL (NUTZER)

1.  Location services (Standort):

Zum Bestätigen, ob Sie Ihren aktuellen Standort per WLAN freigeben möchten.

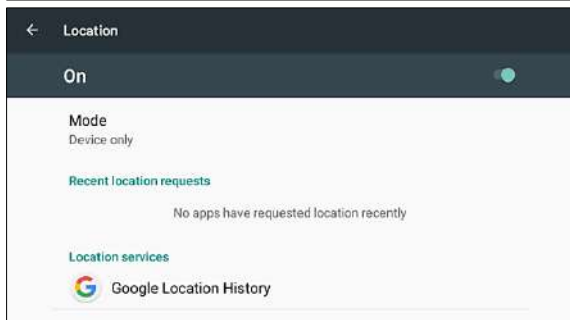
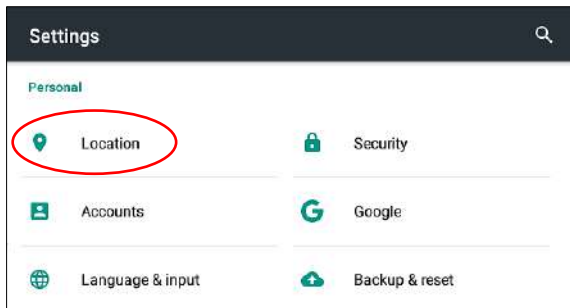

2.  Security (Sicherheit):

Zum Einrichten von Bildschirmsperre, Informationen zum Eigentümer, Kennwörtern etc.

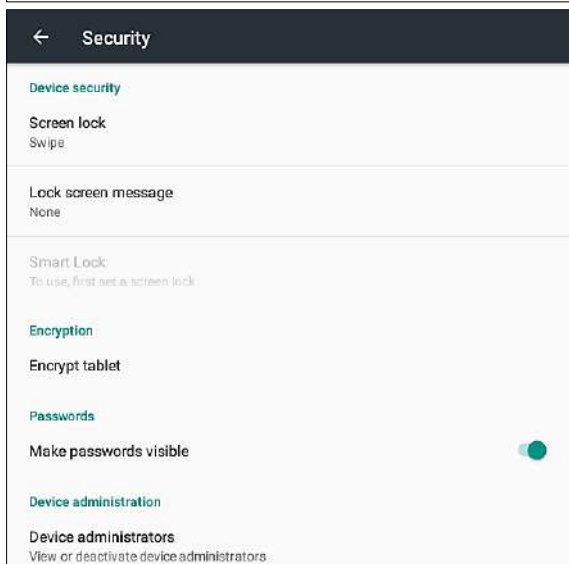
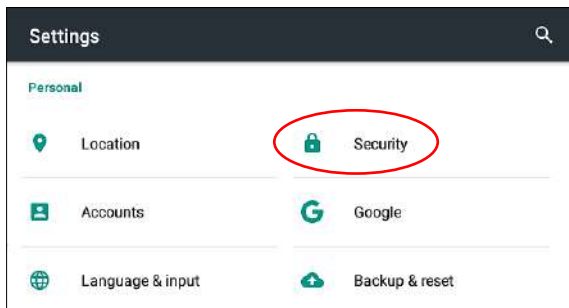

3.  Accounts (Konten):

Durch Antippen von „+ Add account“ am Bildschirm können Sie ein neues Konto hinzufügen.

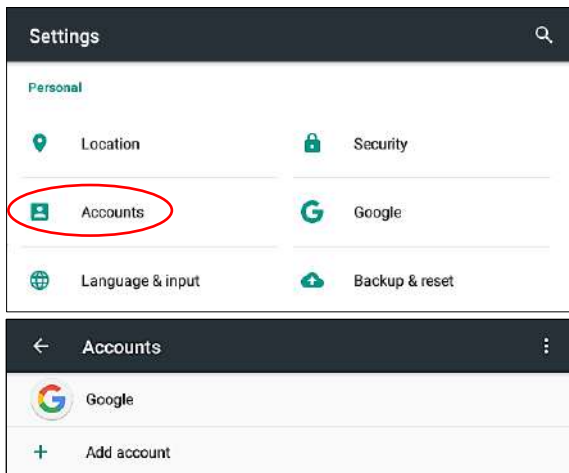

#### 4. **G** Google:

Google-Einstellungen zu Services (Dienste), Location (Standort), Security (Sicherheit), Ads (Werbung), Google Cast, Nearby (In der Nähe), Search & Now (Suche und jetzt), Set up nearby device (In der Nähe befindliches Gerät einrichten), Developer (Entwickler) und Fire base App indexing (Firebase-App-Indexierung) konfigurieren.

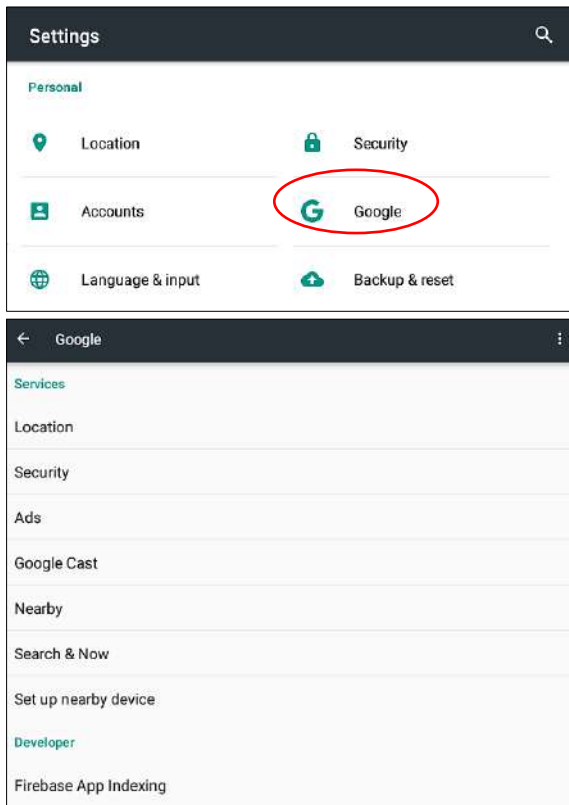



5.  Language & input (Sprache & Eingabe):  
Zum Festlegen von Sprache, Eingabemethode, Tastatursprache etc.

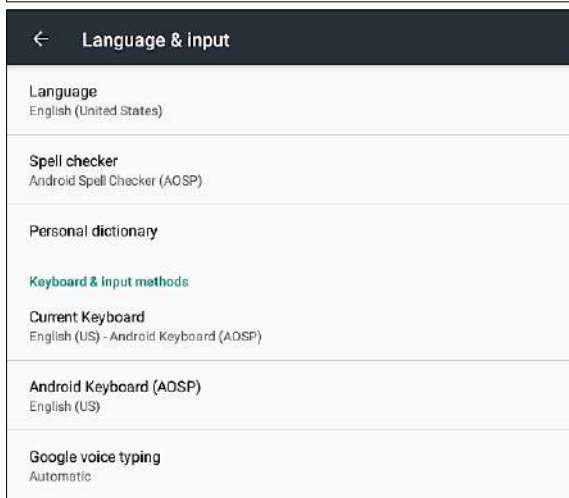
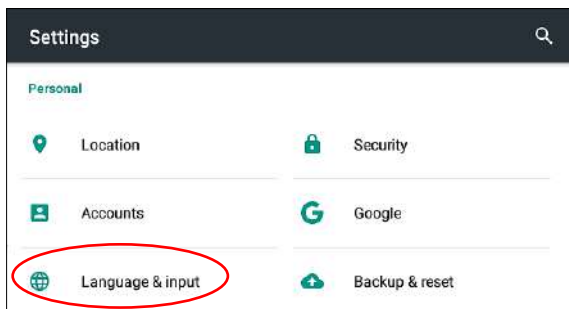

6.  Backup & reset (Sichern & Zurücksetzen):

Zum Sichern von Daten und Zurücksetzen auf die werkseitigen Standardeinstellungen.

**(HINWEIS:** Durch diesen Vorgang werden alle persönlichen Daten und heruntergeladenen Applikationen gelöscht.)

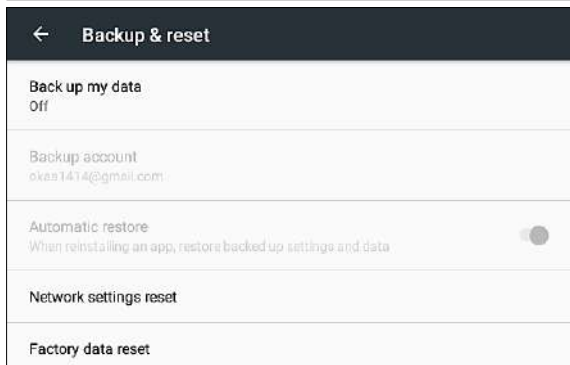
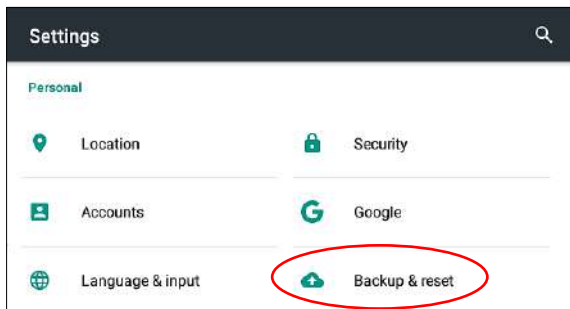

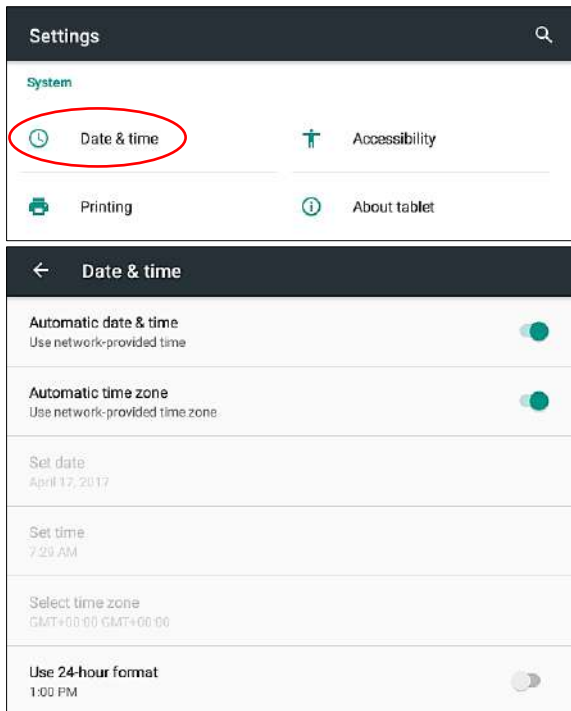

## SYSTEM

1.  Date & time (Datum & Uhrzeit):  
Zum Einstellen von Datum, Zeit, Zeitzone und Datumsformat.

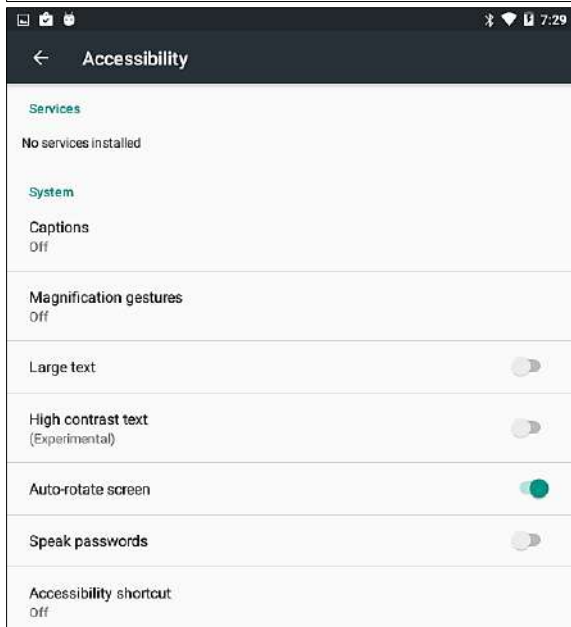
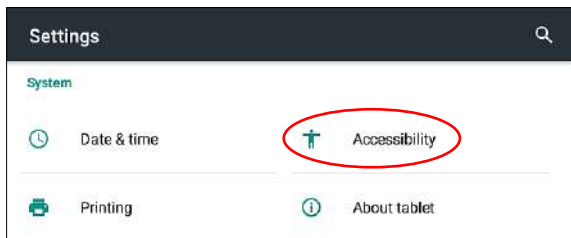

2.  Accessibility (Bedienungshilfen):  
Zum Einstellen von Schriftgröße, Verzögerung beim Antippen und Halten etc.



3.  About tablet (Über das Tablet):  
Zum Prüfen von Softwareversion, Status etc.

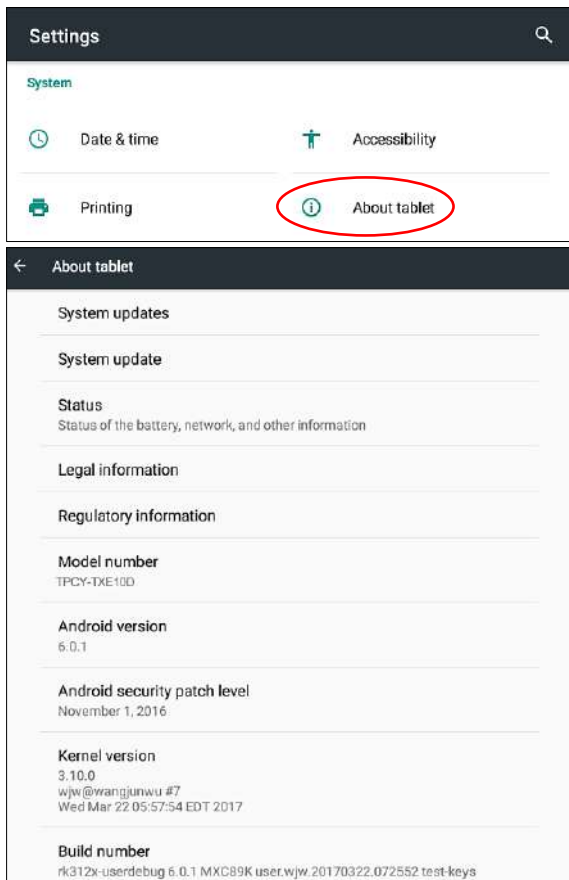

# PROBLEMLÖSUNG

| BESCHREIBUNG   | LÖSUNG   |
|--|--|
| Netzwerk- oder Servicefehler                             | Falls das Signal schwach ist, kann der Empfang von Daten unterbrochen werden. Bitte versuchen Sie es noch einmal an einem anderen Ort.   |
| Langsame oder fehlerhafte Reaktion des Touchscreen       | <ul style="list-style-type: none"><li>Entfernen Sie die Bildschirmschutzfolie. Sie sollten keine Schutzfolie mit diesem Touchscreen verwenden.</li><li>Achten Sie darauf, dass Ihre Finger trocken und sauber sind, wenn Sie den Touchscreen bedienen.</li><li>Starten Sie das Gerät zum Beheben von Softwarefehlern neu.</li><li>Falls der Touchscreen verkratzt oder beschädigt ist, wenden Sie sich bitte an den örtlichen Serviceanbieter.</li></ul>   |
| Geräteabsturz oder schwerwiegender Fehler                | Falls das Gerät abstürzt bzw. nicht mehr reagiert, müssen Sie möglicherweise die Applikation abschalten und das Gerät neu starten. Falls das Gerät abstürzt oder nur langsam reagiert, halten Sie die Ein-/Aus taste [  ] zur Durchführung eines Neustarts 8 bis 10 Sekunden gedrückt. Sollte sich das Problem nicht beheben lassen, stellen Sie anhand der nachfolgenden Schritte die werkseitigen Standardeinstellungen wieder her: Öffnen Sie die Applikationsliste am Hauptbildschirm, wählen Sie Settings (Einstellungen) → Backup & reset (Sicherung & Rücksetzung) → Factory data reset (Werksrücksetzung) → Reset tablet PC (Tablet-PC rücksetzen). |
| Das Gerät gibt einen Alarmton aus, das Akkusymbol blinkt | Der Akku ist nahezu erschöpft. Bitte laden Sie das Gerät auf.  |
| Die Temperatur des Gerätes steigt                        | Es ist normal, dass die Gerätetemperatur ansteigt, wenn rechenintensive Applikationen längere Zeit laufen.   |
| Fehler bei Kameraaktivierung                             | <ul style="list-style-type: none"><li>Der Speicherplatz reicht nicht zur Foto- oder Videoaufnahme aus. Bitte geben Sie Speicherkapazität für neue Dateien frei, indem Sie gespeicherte Fotos/Videos auf einen PC verschieben.</li><li>Die Akkuleistung reicht nicht aus. Bitte laden Sie das Gerät auf.</li></ul>  |
| Fehler bei der Musikwiedergabe                           | Dieser Fehler kann verschiedene Ursachen haben. <ul style="list-style-type: none"><li>Der Speicherplatz reicht nicht zur Musikwiedergabe aus. Bitte geben Sie Speicherkapazität frei, indem Sie auf dem Gerät befindliche Dateien auf einen PC verschieben.</li><li>Die Musikdatei verfügt über ein vom Gerät nicht unterstütztes Format.</li></ul>  |
| Verbindungsfehler zwischen Gerät und PC                  | <ul style="list-style-type: none"><li>Achten Sie darauf, das mitgelieferte USB-Kabel zu verwenden.</li><li>Stellen Sie sicher, dass das USB-Kabel richtig an Gerät und PC angeschlossen ist.</li></ul>   |

## SERVICE-ABWICKLUNG

Sollten Sie Grund zu Beanstandung haben oder Ihr Gerät weist einen Defekt auf, wenden Sie sich an Ihren Händler oder setzen Sie sich bitte mit der Serviceabteilung der Firma JAY-tech GmbH in Verbindung, um eine Serviceabwicklung zu vereinbaren.

**Servicezeit:** Mo - Do von 8.00 Uhr bis 17.00 Uhr

Freitag von 8.00 Uhr bis 14.00 Uhr

**Telefon-Nr.:** 02161 / 575 8950

**Email:** info@jay-tech.de

Bitte senden Sie Ihr Gerät nicht ohne Aufforderung durch unser Service-Team an unsere Anschrift. Die Kosten und die Gefahr des Verlustes gehen zu Lasten des Absenders.

Wir behalten uns vor, die Annahme unaufgeforderter Zusendungen zu verweigern oder entsprechende Waren an den Absender unfrei bzw. auf dessen Kosten zurückzusenden.



### EG Konformitätserklärung

Das Produkt erfüllt die Schutzanforderungen der europäischen Richtlinien 2014/53/EU (RED).

Die EG-Konformitätserklärung zu diesem Produkt finden Sie unter

[www.jay-tech.de](http://www.jay-tech.de) → Unternehmen → Tablet PC → Tablet PC TXE10DS



### Richtlinie 2012/19/EU über Elektro- und Elektronik-Altgeräte (WEEE)

Altgeräte dürfen nicht in den Hausmüll!

Sollte das Gerät einmal nicht mehr benutzt werden können, so ist jeder Verbraucher gesetzlich verpflichtet, Altgeräte getrennt vom Hausmüll z.B. bei einer Sammelstelle seiner Gemeinde/seines Stadtteils abzugeben. Damit wird gewährleistet, dass die Altgeräte fachgerecht verwertet und negative Auswirkungen auf die Umwelt vermieden werden. Deswegen sind Elektrogeräte mit diesem Symbol gekennzeichnet.



## BESTIMMUNGSGEMÄßE VERWENDUNG

Der WLAN-Adapter im Tablet PC ist nur zur Herstellung einer Datenverbindung über ein WLAN-Funknetzwerk mit einem WLAN-Router oder einem anderen WLAN-fähigen Gerät bestimmt.

Eine andere oder darüber hinausgehende Benutzung gilt als nicht bestimmungsgemäß.

Ansprüche jeglicher Art wegen Schäden aus nicht bestimmungsgemäßer Verwendung sind ausgeschlossen.

Das Risiko trägt allein der Betreiber.

Dieses Produkt erfüllt die gesetzlichen, nationalen und europäischen Anforderungen.

## EINSATZBEREICHE

**Eingebauter 802.11b/g/n Wireless Adapter** (Frequenzen im 2.4 und 5.0 GHz-Band)

Einsatzgebiete aller Kanäle in allen europäischen Ländern, erlaubt durch ETSI (European Telecommunication Standard Institute).

Das Gerät kann nur im Empfangsbereich von WLAN-fähigen Sendern des Standards 802.11b/g/n genutzt werden.



Dieses Gerät lässt sich kabellos per Bluetooth mit anderen Geräten verbinden.

Die Bluetooth-Verbindung wird in einem speziellen Funkfrequenzband aufgebaut.

Dieses Frequenzband ist weltweit identisch.

Dadurch können Sie Ihren Lautsprecher auf der ganzen Welt einsetzen.

Die maximale Reichweite liegt bei etwa 10 m.



## JAY-tech GmbH

Krefelder Straße 657  
D-41066 Mönchengladbach  
Deutschland

Tel. 02161/575 890  
[www.jay-tech.de](http://www.jay-tech.de)  
[info@jay-tech.de](mailto:info@jay-tech.de)

GRÜ BATTERIEN  
GEMEINSAMES  
RÜCKNAHME  
SYSTEM



Li-Po



PAP